



AGGIORNATO
CON I NUOVI PRODOTTI
INCASSATA 45 - ALTOBLOCK - INTEGRATA

THE
DIFFERENCE
IS
ZANZAR



zanzar
SERVICE

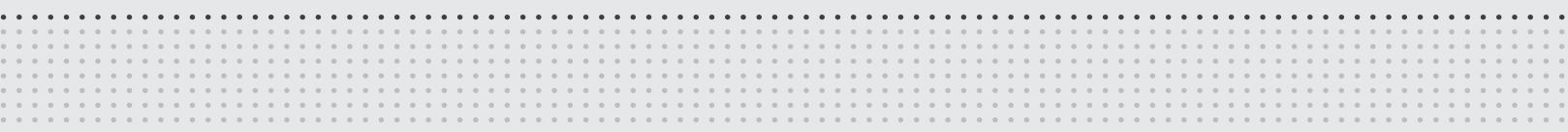



COMPETIZIONE CONFRONTO ACCORDO
È LA VIA PIÙ NATURALE PER IL SUCCESSO





L'INTESA AVVOLGENTE CON I NOSTRI PARTNER

È LA VIA
PIÙ NATURALE
PER RAGGIUNGERE
IL SUCCESSO



L'AZIENDA

Qualità, affidabilità e innovazione. Questi gli obiettivi di **Zanzar Sistem Spa**, realtà leader a livello internazionale per la produzione di sistemi per zanzariere.

Un progetto vincente nato venticinque anni fa con l'obiettivo di arricchire il mercato del serramento di nuove soluzioni integrate per zanzariera migliorando la qualità della vita nelle nostre case.

Zanzar Sistem Spa conta su un moderno polo logistico-industriale di circa 40.000 mq, cinque stabilimenti e una consolidata rete di produttori in tutta Italia, e più di 1500 clienti su scala internazionale.

Una forte struttura imprenditoriale capace di affermarsi all'interno del mercato di riferimento perseguendo costantemente il compiacimento dei propri clienti. Il prestigioso premio "Oscar di bilancio" del Sole 24 Ore è solo l'ultimo importante riconoscimento per un'azienda in continua evoluzione.





**CON
RIGIDI
IMPEGNI**

VERSO
LA NOSTRA
CLIENTELA

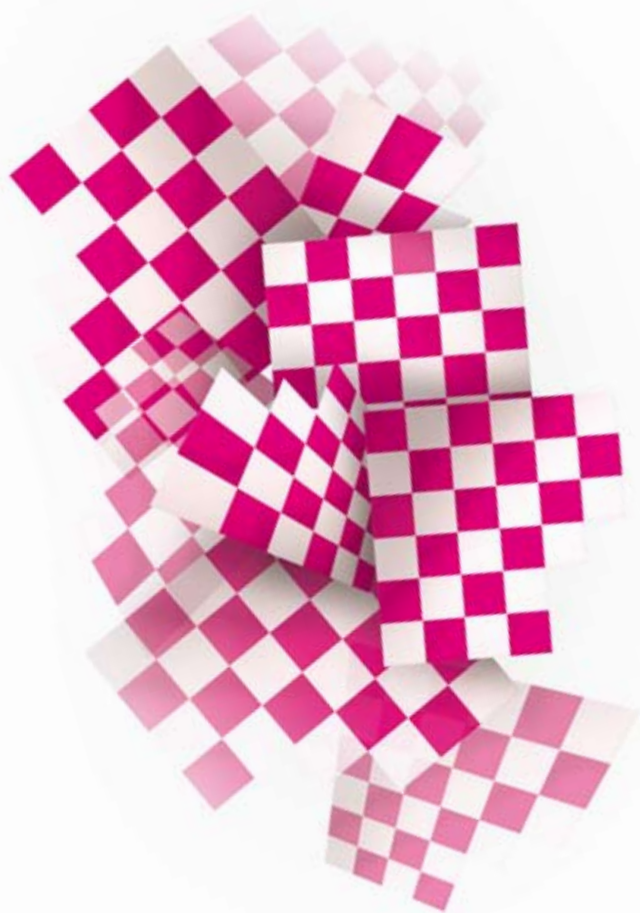
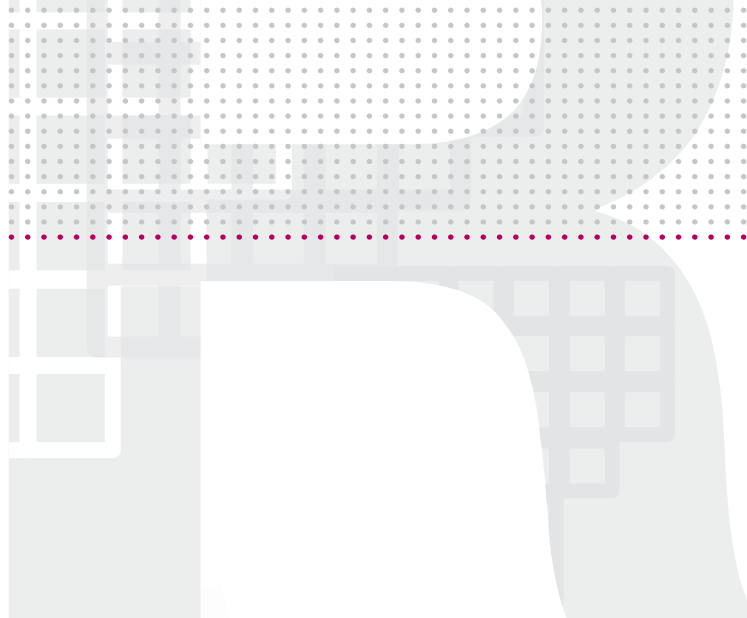

LA PRODUZIONE

Zanzar Sistem Spa

produce sistemi di zanzariere in linea con la più avanzata tecnologia del settore. L'azienda nasce nel 1985 ed acquista nel tempo un ruolo leader nel mercato grazie alla costante ricerca di soluzioni innovative.

Tutto il processo aziendale, dall'acquisizione dell'ordine sino alla sua completa evasione, è gestito secondo normative internazionali.

Un team di persone giovani e dinamiche opera con professionalità al fine di garantire la completa soddisfazione del cliente.





E CON UNA VARIEGATA E PLISSETTATA STRATEGIA

DI INTERVENTI
MIRATI AL
RAGGIUNGIMENTO
DI UN OBIETTIVO
COMUNE

MAGAZZINO ROBOTIZZATO
2100 TONS

LA LOGISTICA NUOVE TECNOLOGIE ZANZAR

Zanzar Sistem Spa

ha integrato nel ciclo produttivo un moderno impianto di magazzino robotizzato dalla capacità di stoccaggio pari a 2100 tonnellate di profili alluminio.

Il flusso di movimentazione dei materiali si attiva in modo armonico e coordinato tramite un adeguato software gestionale di magazzino con un vantaggio immediato nei tempi di lavorazione, nelle quantificazioni delle giacenze e nella capacità produttiva.

La filosofia dell'azienda, orientata al servizio del cliente, ha dato vita a **due nuove sedi** che supportano l'attività di produzione. In tal modo si garantiscono tempi di consegna e assistenza rapidi ed efficienti.



SEDE DI ASTI



SEDE DI MANTOVA



FINALISTA OSCAR BILANCIO

PARLANO DI NOI

29 NOVEMBRE 2010

Milano
Martedì ore 16:18
30 Novembre 2010
Molto nuvoloso
6°
News
Il giornale di oggi
Mercati
Trading & Investimenti
Strumenti & Analisi

MERCATI OBBLIGAZIONARI
milanofinanza.it/bond

ora anche su iPad

Economia: selezionati finalisti Oscar di Bilancio 2010
MF-Dow Jones News

MILANO (MF-DJ)—La giuria dell'Oscar di Bilancio, il Premio promosso e gestito da Ferpi, Federazione Relazioni Pubbliche Italiana, ha selezionato i finalisti dell'edizione 2010.

I 22 finalisti degli otto Oscar di Bilancio 2010, ai quali si aggiungono i 3 finalisti del Premio Speciale per la Governance Societaria, si legge in una nota, hanno dimostrato con i loro bilanci di volere e sapere comunicare non solamente i risultati economici, ma anche le performance sociali ed ambientali delle loro organizzazioni.

Per la sezione Oscar di Bilancio Fondazioni di origine bancaria, i finalisti sono Fonsai e Societa' Cattolica Assicurazione Societa' Cooperativa. Per l'Oscar di Bilancio Maggiori e Grandi Imprese Bancarie, Finanziarie (quotate e non quotate) i finalisti sono B.Fideuram, B.Mps e Unicredit.

Bombardier Transportation Italy Spa, Shire Italia Spa e Zanzer Sistem Spa sono i finalisti per la sezione Oscar di Bilancio Medie e Piccole Imprese (non quotate). Altre finaliste sono Cassa Rurale Banca di Credito Cooperativo di Treviso, Banca di Credito Cooperativo Soc. Coop Oscar di Bilancio Medie e Piccole Imprese (non quotate).

Organizzazioni Non Erogative Cooperazione e Sviluppo Onlus, Vallette d'Aosta Onlus e Fondazione Casa della Carita' della Carita' Angelo Abriani. Per la sezione Societa' e Grandi Imprese non Bancarie, Finanziarie (quotate e non quotate) i finalisti sono B.Fideuram, B.Mps e Unicredit.

Borsa Italiana
London Stock Exchange Group

Home Page Azioni ETF ETC Fondi Derivati CW e Certificati Obbligazioni

Home page > Notizie e Finanza > MF Dow Jones

Economia: selezionati finalisti Oscar di Bilancio 2010
MF/DOWJONES News

Economic Indicator

In Italia

News Internazionali

Market Report

Cerca News

Economia: selezionati finalisti Oscar di Bilancio 2010
Dow Jones

MILANO (MF-DJ)—La giuria dell'Oscar di Bilancio, il Premio promosso e gestito da Ferpi, Federazione Relazioni Pubbliche Italiana, ha selezionato i finalisti dell'edizione 2010.

I 22 finalisti degli otto Oscar di Bilancio 2010, ai quali si aggiungono i 3 finalisti del Premio Speciale per la Governance Societaria, si legge in una nota, hanno dimostrato con i loro bilanci di volere e sapere comunicare non solamente i risultati economici, ma anche le performance sociali ed ambientali delle loro organizzazioni.

Per la sezione Oscar di Bilancio Fondazioni di origine bancaria, i finalisti sono Fonsai e Societa' Cattolica Assicurazione Societa' Cooperativa. Per l'Oscar di Bilancio Maggiori e Grandi Imprese Bancarie, Finanziarie (quotate e non quotate) i finalisti sono B.Fideuram, B.Mps e Unicredit.

Bombardier Transportation Italy Spa, Shire Italia Spa e Zanzer Sistem Spa sono i finalisti per la sezione Oscar di Bilancio Medie e Piccole Imprese (non quotate). Altre finaliste sono Cassa Rurale Banca di Credito Cooperativo di Treviso, Banca di Credito Cooperativo Soc. Coop Oscar di Bilancio Medie e Piccole Imprese (non quotate).

I 3 finalisti dell'Oscar di Bilancio Organizzazioni Non Erogative Nonprofit sono Ccs Italia Centro Cooperazione e Sviluppo Onlus, Coordinamento Solidarieta' Valle d'Aosta Onlus e della Carita' Angelo Abriani. Per la sezione Societa' e Grandi Imprese Finanziarie (quotate e non quotate) i finalisti sono B.Fideuram, B.Mps e Unicredit.

CON L'ADESIONE DEL PRESIDENTE DELLA REPUBBLICA

I 25... NON SOLO NUMERI

I finalisti dell'Oscar di Bilancio 2010



25 organizzazioni che nei loro bilanci comunicano con efficacia assieme alle cifre l'identità, la responsabilità sociale, l'impegno verso l'ambiente e la sostenibilità. I numeri dei loro rendiconti sono cifre reali non solamente perché vere, ma perché utilizzate per condividere la realtà di organizzazioni concrete e vitali, colonna portante dell'economia italiana. Organizzazioni che rappresentano il meglio del nostro Paese, composte da lavoratori e imprenditori, volontari e manager, donne e uomini con i piedi per terra. Organizzazioni che da oggi potranno con orgoglio comunicare di essere tra le finaliste dell'Oscar di Bilancio.



Finalisti dell'Oscar di Bilancio 2010:

Fondazioni di Origine Bancaria, Fondazioni d'Impresa, Organizzazioni Erogative Nonprofit

ENEL CUORE ONLUS - Roma
FONDAZIONE CASSA DI RISPARMIO DI PADOVA E ROVIGO - Padova
FONDAZIONE PER IL SUD - Roma

Team Leader della Commissione di Segnalazione: Angelo Tartazzi, Presidente BORSA ITALIANA

Imprese di Assicurazioni (quotate e non quotate)

FONDIARIA SAI Spa - Roma
SOCIETÀ CATTOLICA DI ASSICURAZIONE - Società Cooperativa - Verona

Team Leader della Commissione di Segnalazione: Fausto Così, Presidente ANDAF

Maggiori e Grandi Imprese Bancarie e Finanziarie (quotate e non quotate)

BANCA FIDEURAM - Roma
BANCA MONTE DEI PASCHI DI SIENA Spa - Siena
UNICREDIT Spa - Milano

Team Leader della Commissione di Segnalazione: Paolo Gnes, Presidente CERVED Group

Medie e Piccole Imprese (non quotate)

BOMBARDIER TRANSPORTATION ITALY - Vado Ligure (SV)
SHIRE ITALIA Spa - Firenze
ZANZAR SISTEM Spa - Grottaglie (TA)

Team Leader della Commissione di Segnalazione: Claudio Siciliotti, Presidente AIAF

Medie e Piccole Imprese Bancarie e Finanziarie (non quotate)

CASSA RURALE BANCA DI CREDITO COOPERATIVO DI TREVIGLIO - Treviglio (BG)
CREDITO TREVIGIANO - BANCA DI CREDITO COOPERATIVO - Società Cooperativa - Veduggio (TV)

Team Leader della Commissione di Segnalazione: Fausto Vitucci, Presidente A.I.Re

Organizzazioni Non Erogative Nonprofit

CCS Italia - Centro Cooperazione e Sviluppo Onlus - Genova
COORDINAMENTO SOLIDARIETÀ VALLE D'AOSTA ONLUS - Aosta
FONDAZIONE CASA DELLA CARITÀ ANGELO ABRIANI - Milano

Team Leader della Commissione di Segnalazione: Diana Bracco, Presidente Fondazione SODALITAS

Società e Grandi Imprese Non Quotate

CPL CONCORDIA Società Cooperativa - Concordia s/Secchia (MO)
ROCHE Spa - Monza
SOFDEL Spa - Poiraci (LU)

Team Leader della Commissione di Segnalazione: Mario Boella, Presidente ASSIREVI

Società e Grandi Imprese Quotate

Medie e Piccole Imprese (non quotate)

BOMBARDIER TRANSPORTATION ITALY - Vado Ligure (SV)
SHIRE ITALIA Spa - Firenze
ZANZAR SISTEM Spa - Grottaglie (TA)

Finalisti del

della Commissione di Segnalazione: Claudio Siciliotti, Presidente AIAF

UNIONE DI BANCHE

Team Leader della Commissione di Segnalazione: Rosalba Casarigo, Presidente NEDCOMMUNITY

Le 9 Commissioni di segnalazione:

Per AIAF:	Franco Biscaretti di Ruffia, Giovanni Camera, Daniela Carosio, Maria Franchini Nobilo, Andrea Gasperini, Teodoro Loverdos, Antonio Mansueto, Elisabetta Toso, Federico Versace, Stefano Volante
Per AIA:	Silvio De Girolamo
Per A.I.Re:	Carlo Cici, Renato Lattante, Roberta Moscarol, Paolo Ormodeo Sale, Giancarlo Senese
Per ANDAF:	Paolo Bertoli, Cristina Cagnazzi, Maurizio Cancellieri, Fabio Ginelli, Roberto Mannozi, Severino Savarese, Michael Tesch, Alberto Tironi
Per ANIMA:	Franco Amelio, Stefano Dionisio, Roberto Tentori
Per ASSIREVI:	Maurizio Ferro, Adele Lorenzoni, Luisa Polignano, Paolo Ratti, Lorenzo Solimene, Vitaliano Tamborini
Per BORSA ITALIANA:	Maria Sciascia

Per CERVED:	Vincenzo Favale
Per CNDFEC:	Valeria Fazi, Valerio Luciani, Lorenzo Magrassi, Elisa Menicucci, Mara Olivero, Laura Pecolini, Matteo Pozzoli
Per FEEM:	Elena Costantino, Cecilia Mezzano, Chiara Raffaelli
Per FERPI:	Silvia De Blasio, Beppe Facchetti, Anna Maria Ferrari, Luciano Luffarelli, Giancarlo Panico, Patrizia Rugigliano, Rossella Sobrero, Giampietro Vecchiato, Alessandra Veronese
Per Fondaz. SODALITAS:	Alessandro Beda, Ruggero Bodo, Massimo Ceriotti, Marco Carimela, Gianpaolo Concarì, Sandro Maniga, Armando Moro, Giuseppe Pizzoli, Antoni Salvi, Franco Tosoni
Per NEDCOMMUNITY:	Livia Amidani Alberti, Giulio Graziani, Paola Schwizer

Promosso e gestito da:



Sponsor:



Contributo:

ACRI AIA ANIA
ASSOLOMBARDA
BORSA ITALIANA
CERVED CNDFEC

fidelity
point[®]

la raccolta punti sul tuo cellulare



LA RACCOLTA PUNTI CHE CERCAVI

AL PRIMO ORDINE
OMAGGIO
A SORPRESA



30 PUNTI LINEA INDOOR



30 PUNTI LINEA PLISSETTATA



10 PUNTI LINEA AVVOLGENTE



5 PUNTI LINEA PANNELLI RIGIDI

Riservato agli installatori titolari di partita IVA

INDICE



LINEA PLSSETTATA

PLISSÈ	12
PLISSÈ XL	18
GIOCONDA FRIZIONATA	20
GIOCONDA LATERALE	22
GIOCONDA REVERSIBILE	24
MINI PLISSÈ	26



LINEA AVVOLGENTE

SOLUZIONI SPECIALI

INCASSATA 45	90
ALTO BLOCK	94
INTEGRATA	96



LINEA AVVOLGENTE

BORDO RINFORZATO + BOTTONE	
FAST 50	28
FAST 50 LATERALE	30
GOLD 40-50	32
GOLD LATERALE 40-50	34
TONDA 40-50	36
TONDA LATERALE 40-50	38
TONDA CATENA	40
QUADRA	42
QUADRA LATERALE	44
INCASSATA 50	46
MAXIMA	50
PERLEGNO 1-2-3	52
PERLEGNO CATENA	54
PERLEGNO LATERALE	56

SENZA BOTTONE - FAI DA TE

KLIP 40	58
KLIP 40 LATERALE	60
JUMBO 32	62
JUMBO 40	64
JUMBO 45	66
JUMBO 45 CATENA	68
JUMBO LAT. 32-40-45	70
NEWKIT 40	72
DUALBLOCK	74
UNIKA 45-50	78
UNIKA 45-50 LATERALE	80
DOUBLE FACE	84

PVC SENZA BOTTONE - FAI DA TE

FRONT ROLLO	88
-------------	----



LINEA PANNELLI

PRATIKA	100
AMERICA	104
PEGASO	108
TRIS	112



ZANZAR PLUS

SERVIZI

COLORI	114
TELI E RETI	118
POLL-TEX	120
CORNER ESPOSITIVI	122
ASSISTENZA	124
CONDIZIONI DI VENDITA	134
MODULO D'ORDINE	136



LINEA INDOOR

INDOOR

PERFECTA	128
NANOBLIND	130



PLISSÈ

30 PUNTI

LINEA PLISSETTATA

Plissè è una zanzariera per porte - finestre di frequente passaggio. L'assenza di barriera al pavimento agevola il transito.

La semplicità di montaggio e smontaggio facilita una completa pulizia del vano e del prodotto. È realizzabile a un'anta, due ante con chiusura centrale, due ante a seguire, tre e quattro ante.

COLORI

	001 BIANCO 9010		021 SUBLIMATO DOUGLAS RUVIDO
	002 AVORIO 1013		022 SUBLIMATO RENOLIT CHIARO
	003 MARRONE 8017		027 NATURALL NOCE MEDIO
	004 VERDE 6005		028 NATURALL NOCE SCURO
	005 ROSSO 3003		029 NATURALL CILIEGIO
	006 NERO OPACO 9005		030 SUBLIMATO NOCE R 615
	007 TESTA DI MORO SCURO		031 SUBLIMATO CILIEGIO 112D
	007B TESTA DI MORO CHIARO		032 SUBLIMATO CILIEGIO 221D
	008V BRONZO VERNICIATO		033 EZY NOCE REALE N 632
	009 ARGENTO OX		034 EZY NOCE CHIARO NH 31
	010 VERDE MARMO		035 SUBLIMATO NOCE 102-70R
	011 MARRONE MARMO		036 SUBLIMATO CILIEGIO 317-70R
	012 GRIGIO MARMO		000
	013 ROSSO MARMO		000
	014 VERDE MARMO ANTICO		000
	015 MARRONE MARMO ANTICO	FINO A ESAURIMENTO SCORTE	
	016 GRIGIO MARMO ANTICO		023 WOODALL NOCE
	018 SUBLIMATO NOCE RUVIDO		024 WOODALL MOGANO
	019 SUBLIMATO CILIEGIO		025 WOODALL DOUGLAS
	020 SUBLIMATO PINO		026 WOODALL ROVERE

Rete nera
H 300 cm

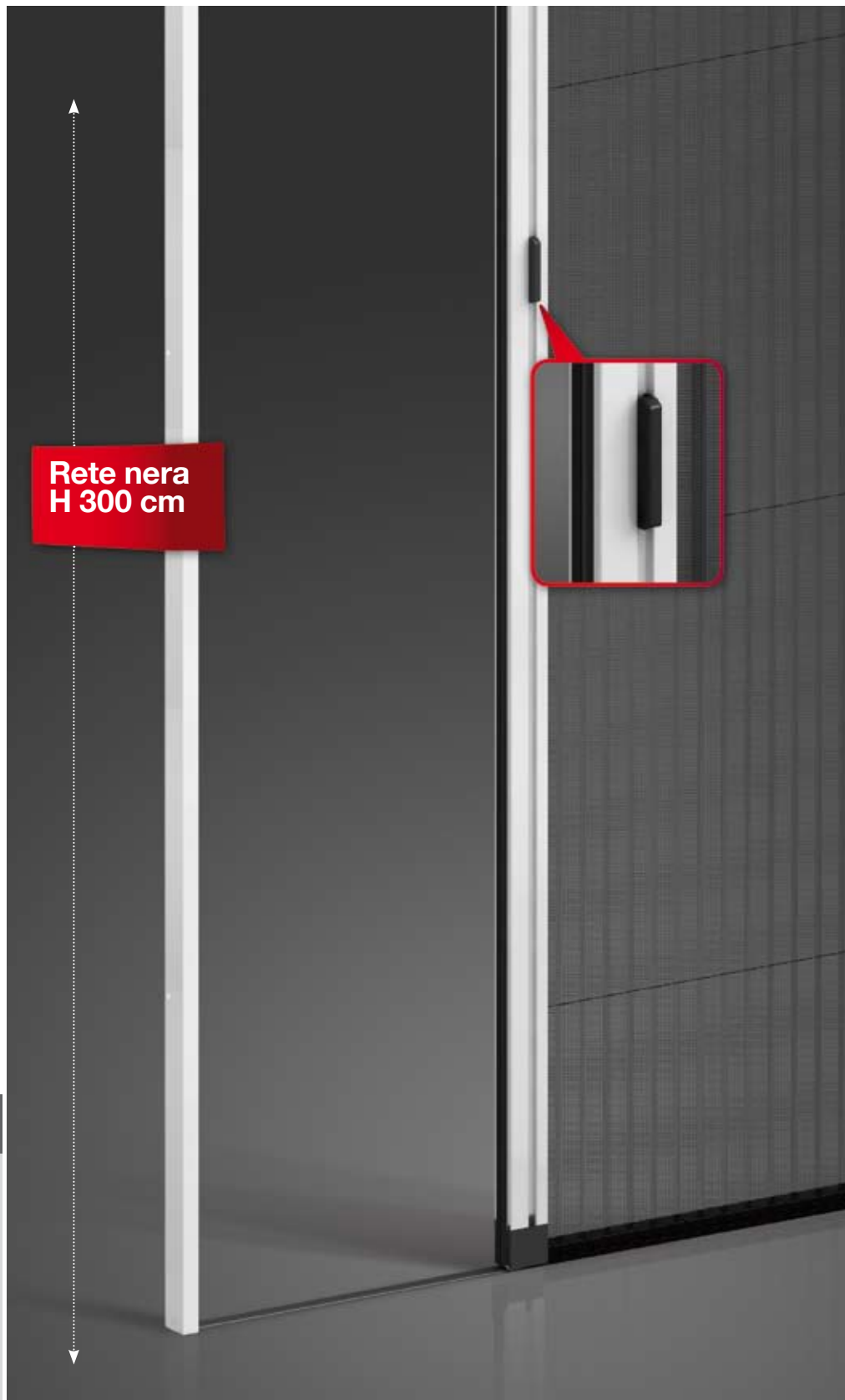

VARIANTE

RETE NERA STANDARD
A RICHIESTA GRIGIA

PLUS:



SENZA BARRIERA AL PAVIMENTO

SOLUZIONI:

Le foto riproducono alcune delle possibili realizzazioni di zanzariera Plissé a più ante.



REALIZZAZIONE 4 ANTE



REALIZZAZIONE 6 ANTE

COMPENSATORE
LISCIO
su richiesta

COMPENSATORE
CON SPAZZOLINO

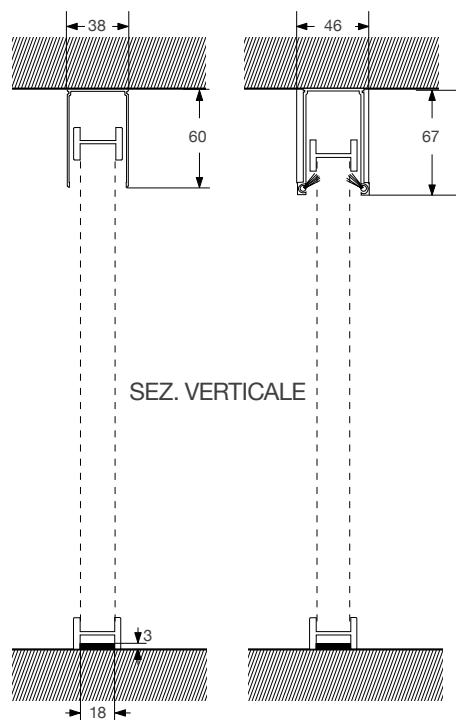

SEZ. ORIZZONTALE

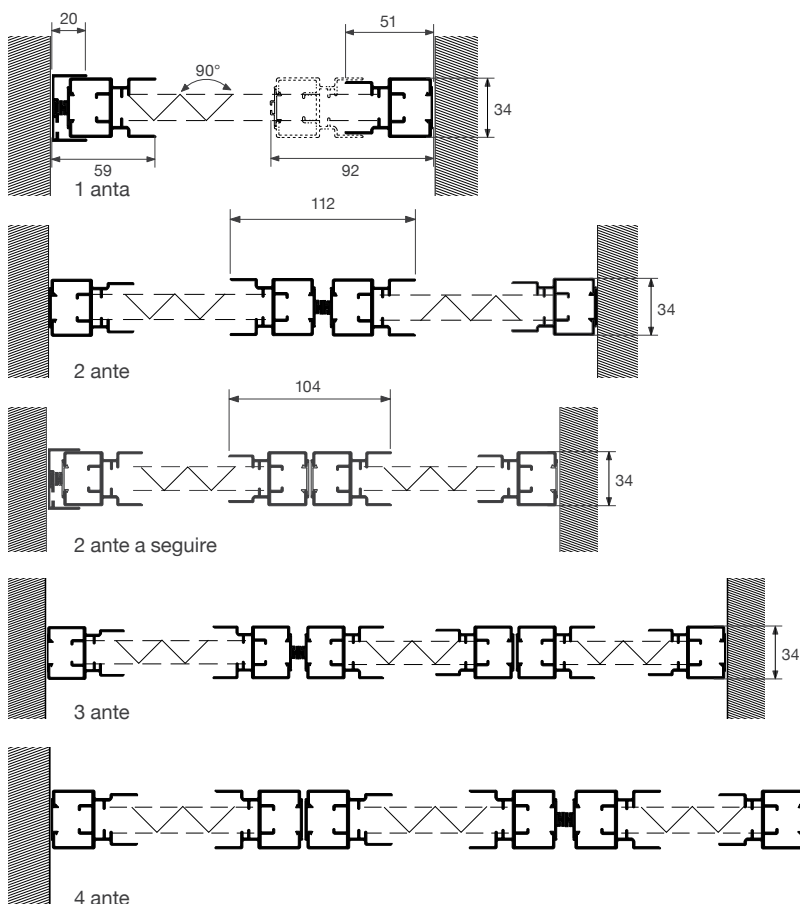

INCASSO 40

L'incasso Plissé 40 predispone l'inserimento della zanzariera su porte-finestre. Ha un ingombro di 40 mm.

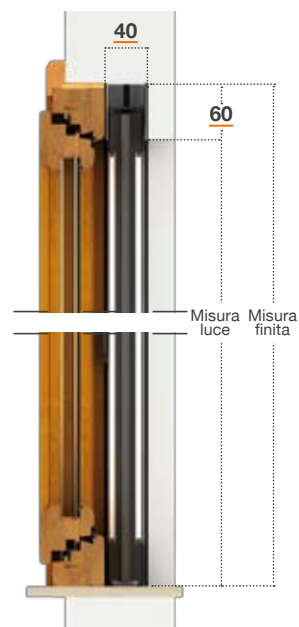
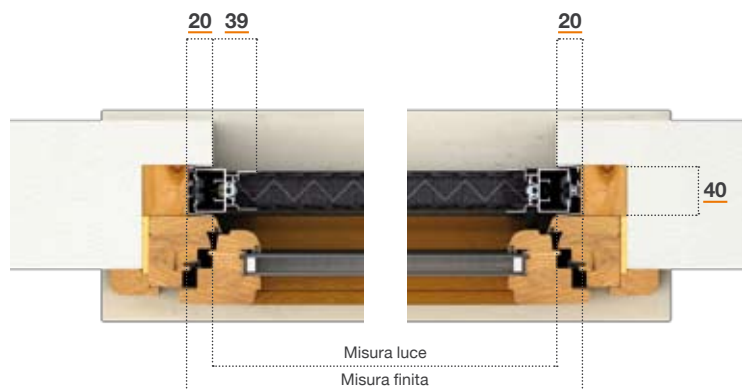

COMPENSATORE LATERALE

Per il fissaggio su piani irregolari si consiglia la soluzione con il compensatore laterale a muro, chiudendo gli eventuali spazi con uno strato di silicone. È una soluzione che permette di sganciare la zanzariera rapidamente.

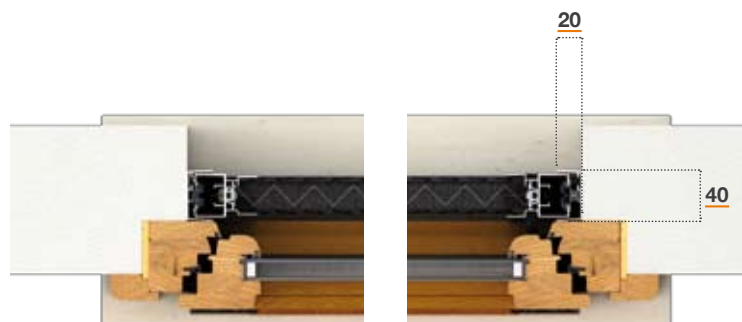

FISSAGGIO SU PIANI IRREGOLARI

INCASSO 50

L'incasso Plissé 50 predispone l'inserimento della zanzariera Plissé su porte finestre, in abbinamento alle finestre da realizzare con la serie Unika e Perlegno. Ha un ingombro di 50 mm.

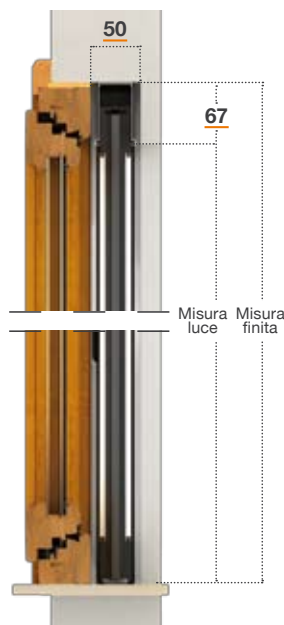
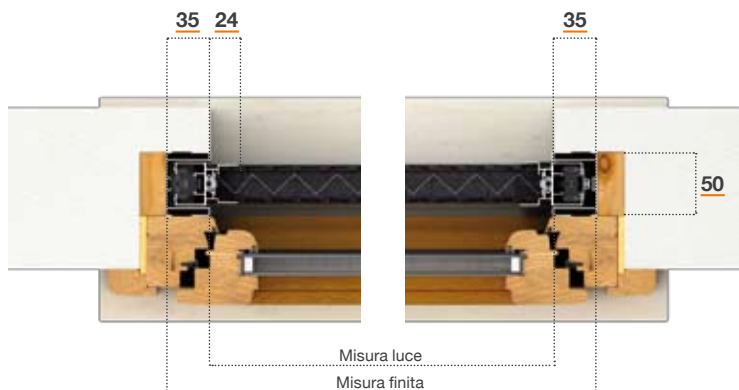

COLORI

	001 BIANCO 9010		021 SUBLIMATO DOUGLAS RUVIDO
	002 AVORIO 1013		022 SUBLIMATO RENOLIT CHIARO
	003 MARRONE 8017		027 NATURALL NOCE MEDIO
	004 VERDE 6005		028 NATURALL NOCE SCURO
	005 ROSSO 3003		029 NATURALL CILIEGIO
	006 NERO OPACO 9005		030 SUBLIMATO NOCE R 615
	007 TESTA DI MORO SCURO		031 SUBLIMATO CILIEGIO 112D
	007B TESTA DI MORO CHIARO		032 SUBLIMATO CILIEGIO 221D
	008V BRONZO VERNICIATO		033 EZY NOCE REALE N 632
	009 ARGENTO OX		034 EZY NOCE CHIARO NH 31
	010 VERDE MARMO		035 SUBLIMATO NOCE 102-70R
	011 MARRONE MARMO		036 SUBLIMATO CILIEGIO 317-70R
	012 GRIGIO MARMO		000
	013 ROSSO MARMO		000
	014 VERDE MARMO ANTICO		000
	015 MARRONE MARMO ANTICO		000
	016 GRIGIO MARMO ANTICO		000
	018 SUBLIMATO NOCE RUVIDO		000
	019 SUBLIMATO CILIEGIO		000
	020 SUBLIMATO PINO		024 WOODALL MOGANO

INCASSO 78

L'incasso Plissé 78 + guida tapparella predispone l'inserimento della zanzariera Plissé su porte-finestre in abbinamento alle finestre da realizzare con la serie incassata 50. Ha un ingombro di 78 mm.

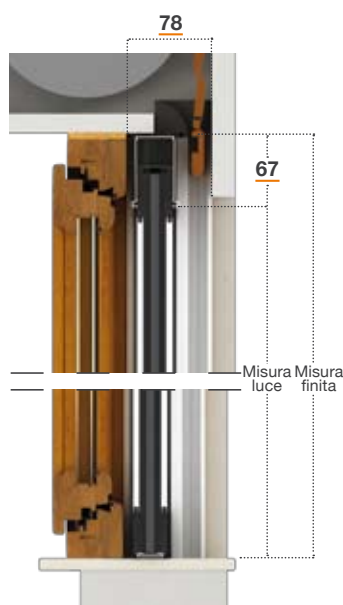
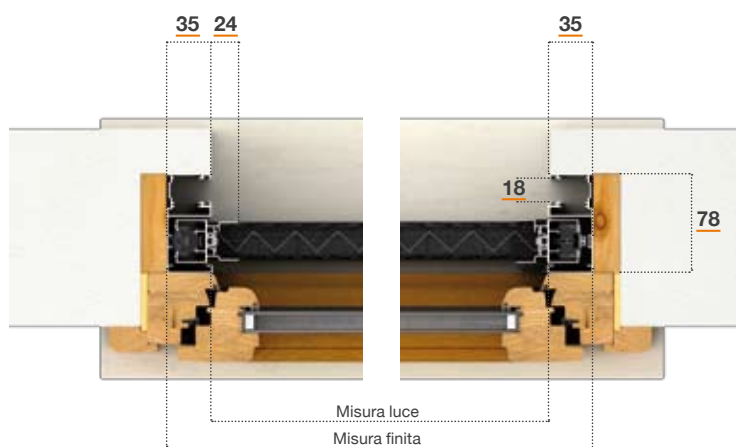

**FINO A
ESAURIMENTO
SCORTE**

50



FISSAGGIO FRONTALE

30 PUNTI

LINEA PLISSETTATA

Le dimensioni della Plissè a fissaggio frontale devono essere trasmesse in mm indicando base x altezza con le seguenti indicazioni.

- ✓ MISURA FINITA Plissè: la zanzariera verrà fornita con le stesse misure indicate. Il kit verrà fornito con misure aumentate in relazione alla versione richiesta.
- ✓ MISURA MAX INGOMBRO (SPECIFICARE): la zanzariera verrà fornita con dimensioni ridotte in relazione alla versione richiesta. Il kit verrà fornito con le stesse misure indicate.

Esempio: misura max ingombro versione A, la zanzariera verrà fornita con dimensioni ridotte di 30 mm in larghezza e 15 mm in altezza.

COLORI

	001 BIANCO 9010		021 SUBLIMATO DOUGLAS RUVIDO
	002 AVORIO 1013		022 SUBLIMATO RENOLIT CHIARO
	003 MARRONE 8017		027 NATURALL NOCE MEDIO
	004 VERDE 6005		028 NATURALL NOCE SCURO
	005 ROSSO 3003		029 NATURALL CILIEGIO
	006 NERO OPACO 9005		030 SUBLIMATO NOCE R 615
	007 TESTA DI MORO SCURO		031 SUBLIMATO CILIEGIO 112D
	007B TESTA DI MORO CHIARO		032 SUBLIMATO CILIEGIO 221D
	008V BRONZO VERNICIATO		033 EZY NOCE REALE N 632
	009 ARGENTO OX		034 EZY NOCE CHIARO NH 31
	010 VERDE MARMO		035 SUBLIMATO NOCE 102-70R
	011 MARRONE MARMO		036 SUBLIMATO CILIEGIO 317-70R
	012 GRIGIO MARMO		000
	013 ROSSO MARMO		000
	014 VERDE MARMO ANTICO		000
	015 MARRONE MARMO ANTICO		000
	016 GRIGIO MARMO ANTICO		000
	018 SUBLIMATO NOCE RUVIDO		000
	019 SUBLIMATO CILIEGIO		000
	020 SUBLIMATO PINO		000



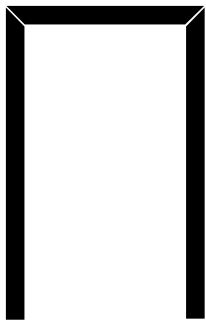

VERSIONE "A"



VERSIONE "B"



VERSIONE "C"

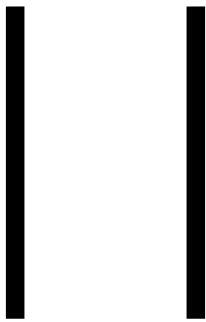

VERSIONE "D"

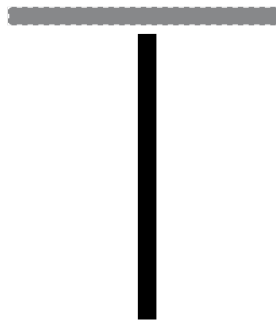

VERSIONE "E"

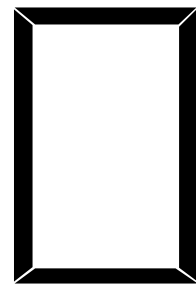

VERSIONE "F"

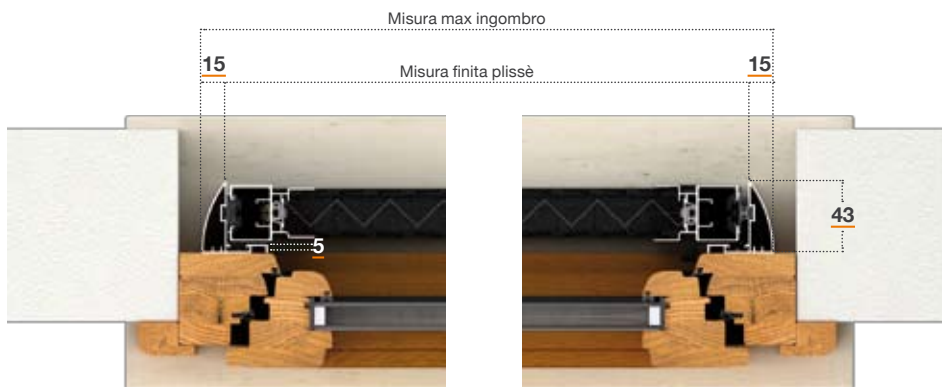

SEZ. ORIZZONTALE

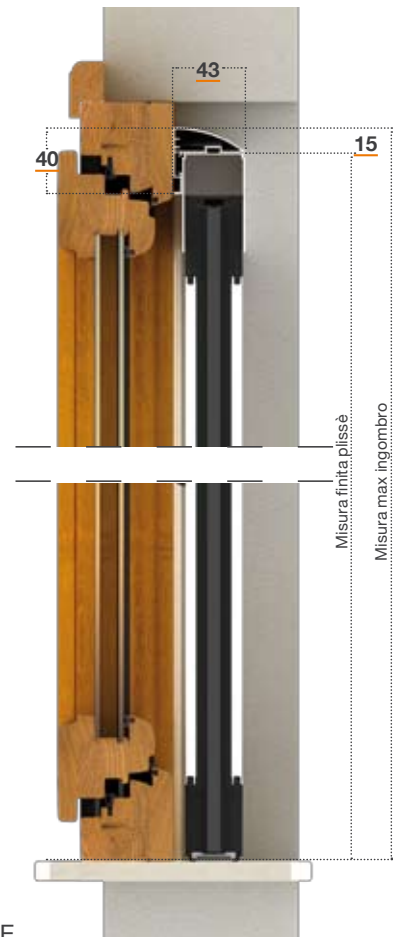

SEZ. VERTICALE



PLISSÈ XL

30 PUNTI

LINEA PLISSETTATA

La Plissè diventa sempre più grande...

+ ALTA

possibilità di raggiungere una altezza massima di 300 cm. con rete nera.

+ LARGA

possibilità di raggiungere una larghezza massima di 200 cm.

L'introduzione di un profilo intermedio garantisce la tenuta del telo nelle situazioni più estreme con un elegante design.

COLORI

	001 BIANCO 9010		021 SUBLIMATO DOUGLAS RUVIDO
	002 AVORIO 1013		022 SUBLIMATO RENOLIT CHIARO
	003 MARRONE 8017		027 NATURALL NOCE MEDIO
	004 VERDE 6005		028 NATURALL NOCE SCURO
	005 ROSSO 3003		029 NATURALL CILIEGIO
	006 NERO OPACO 9005		030 SUBLIMATO NOCE R 615
	007 TESTA DI MORO SCURO		031 SUBLIMATO CILIEGIO 112D
	007B TESTA DI MORO CHIARO		032 SUBLIMATO CILIEGIO 221D
	008V BRONZO VERNICIATO		033 EZY NOCE REALE N 632
	009 ARGENTO OX		034 EZY NOCE CHIARO NH 31
	010 VERDE MARMO		035 SUBLIMATO NOCE 102-70R
	011 MARRONE MARMO		036 SUBLIMATO CILIEGIO 317-70R
	012 GRIGIO MARMO		000
	013 ROSSO MARMO		000
	014 VERDE MARMO ANTICO		000
	015 MARRONE MARMO ANTICO		000
	016 GRIGIO MARMO ANTICO		000
	018 SUBLIMATO NOCE RUVIDO		000
	019 SUBLIMATO CILIEGIO		000
	020 SUBLIMATO PINO		000



con
rete nera

+ALTA
300 cm

+LARGA
fino a
200 cm



MISURE CONSIGLIATE (mm)	L	H
MIN.	-	-
MAX. RETE NERA	2000	3000
MAX. RETE GRIGIA	2000	2600

VARIANTERETE NERA STANDARD
A RICHIESTA GRIGIA**ESEMPIO MODULO:****MODULO 08 FASCIA DI PREZZO 0-10 PARI AL COSTO DI € 318,20**

ALTEZZA cm	213	216	219	222	225	228	231	234	237	240	243	246	249	252	255	258	261	264	267	270	300	
	210	213	216	219	222	225	228	231	234	237	240	243	246	249	252	255	258	261	264	267	271	
LARGHEZZA cm	90÷105	01	02	03	04	05	06	07	08	09	10	11	12	13	14	15	16	81	82	83	84	*
	106÷120	17	18	19	20	21	22	23	24	25	26	27	28	29	30	31	32	85	86	87	88	*
	121÷135	33	34	35	36	37	38	39	40	41	42	43	44	45	46	47	48	89	90	91	92	*
	136÷160	49	50	51	52	53	54	55	56	57	58	59	60	61	62	63	64	93	94	95	96	*
	161÷180	65	66	67	68	69	70	71	72	73	74	75	76	77	78	79	80	97	98	99	100	*
	181÷200	101	102	103	104	105	106	107	108	109	110	111	112	113	114	115	116	117	118	119	120	*

ATTENZIONE! I MODULI EVIDENZIATI IN COLORE NON SONO CONSIGLIATI PER ZONE CON FORTE PRESENZA DI VENTO, PERTANTO PER LE RICHIESTE CHE RIENTRANO IN QUESTE MISURE SI CONSIGLIA L'UTILIZZO DEL PROFILO EXTRALARGE. IN CASO CONTRARIO L'AZIENDA DECLINA OGNI RESPONSABILITÀ PER QUALSIASI MALFUNZIONAMENTO.

LISTINO PREZZI I.V.A. ESCLUSA

€ 318,20 01 - 10	€ 339,20 11 - 16	€ 331,00 17 - 26	€ 353,20 27 - 32	€ 345,00 33 - 42	€ 368,40 43 - 48	
€ 421,10 49 - 58	€ 444,50 59 - 64	€ 444,50 65 - 74	€ 467,90 75 - 80	€ 373,10 81 - 84	€ 388,60 85 - 88	€ 405,30 89 - 92
€ 488,90 93 - 96	€ 514,60 97 - 100	€ 467,30 101 - 110	€ 477,80 111 - 116	€ 535,60 117 - 120	* = +5% modulo H270	

* IL COSTO DEL MODULO AVENTE H DA 271 ÷ 300 CM SARÀ AUMENTATO DEL 5% RISPETTO AL MODULO H 270 RILEVATO DALLA TABELLA.



PROFILO INTERMEDIO - AGGANCIO

OPTIONAL

Profilo XL	+ € 57,80 pz.
Compensatore laterale a muro - Kit Plissé incasso 40	+ € 21,40 pz.
Kit Plissé incasso 50	+ € 34,20 pz.
Kit Plissé + guida tapparella 78	+ € 75,50 pz.
Kit Plissé fissaggio frontale versione A	+ € 36,80 pz.
Kit Plissé fissaggio frontale versione B-C-D	+ € 28,40 pz.
Kit Plissé fissaggio frontale versione E	+ € 21,00 pz.
Kit Plissé fissaggio frontale versione F	+ € 52,50 pz.



GIOCONDA FRIZIONATA - 0.22

30 PUNTI

LINEA PLISSETTATA



UAMI

UAMI - UFFICIO PER L'ARMONIZZAZIONE NEL MERCATO INTERNO MARCHI, DISEGNI E MODELLI CERTIFICATO DI REGISTRAZIONE

Gioconda frizionata è una zanzariera per porte e finestre con rete plissettata ad impacchettamento verticale e comando frizionato.

Ottima soluzione per le finestre in abbinamento con la Plissè. L'utilizzo dell'asta di azionamento agevola le operazioni di apertura e chiusura.

La rete plissettata viene fornita standard di colore nero, a richiesta di colore grigio.

OPTIONAL:

- asta di azionamento 50 cm

COLORI

	001 BIANCO 9010		GF 021 SUBLIMATO DOUGLAS RUVIDO
	002 AVORIO 1013		GF 022 SUBLIMATO RENOLIT CHIARO
	003 MARRONE 8017		GF 027 NATURALL NOCE MEDIO
	GF 004 VERDE 6005		GF 028 NATURALL NOCE SCURO
	GF 005 ROSSO 3003		GF 029 NATURALL CILIEGIO
	006 NERO OPACO 9005		GF 030 SUBLIMATO NOCE R 615
	GF 007 TESTA DI MORO SCURO		GF 031 SUBLIMATO CILIEGIO 112D
	007B TESTA DI MORO CHIARO		GF 032 SUBLIMATO CILIEGIO 221D
	0.22		GF 033 EZY NOCE REALE N 632
	008V BRONZO VERNICIATO		034 EZY NOCE CHIARO NH 31
	009 ARGENTO OX		035 SUBLIMATO NOCE 102-70R
	GF 010 VERDE MARMO		036 SUBLIMATO CILIEGIO 317-70R
	011 MARRONE MARMO		000
	GF 012 GRIGIO MARMO		000
	GF 013 ROSSO MARMO		000
	GF 014 VERDE MARMO ANTICO		000
	GF 015 MARRONE MARMO ANTICO		000
	GF 016 GRIGIO MARMO ANTICO		GF 023 WOODALL NOCE
	018 SUBLIMATO NOCE RUVIDO		GF 024 WOODALL MOGANNO
	GF 019 SUBLIMATO CILIEGIO		GF 025 WOODALL DOUGLAS
	020 SUBLIMATO PINO		

FINO A ESAURIMENTO SCORTE

Le dimensioni della Gioconda frizionata devono essere trasmesse in mm indicando base x altezza, specificando se trattasi di misura finita o luce.

✓ MISURA FINITA: la zanzariera verrà fornita con le stesse misure ordinate.

✓ MISURA LUCE (SPECIFICARE): la zanzariera verrà fornita 3 mm in meno sul lato cassonetto.



VARIANTERETE NERA STANDARD
A RICHIESTA GRIGIA**OPTIONAL**

ASTA DI AZIONAMENTO

**MISURE CONSIGLIATE (mm)**

	L	H
MIN.	300	-
MAX.	1400	2500



29

48

22

35

34

45

22

31

40

GIOCONDA FRIZIONATA

minimo di fatt.: 1,50 mq

€ 101,00 mq

OPTIONAL Asta di azionamento

+ € 10,80 pz.



GIOCONDA LATERALE - 0.22

30 PUNTI

LINEA PLISSETTATA



UAMI

UAMI - UFFICIO PER
L'ARMONIZZAZIONE
NEL MERCATO INTERNO
MARCHI, DISEGNI E MODELLI
**CERTIFICATO
DI REGISTRAZIONE**

Gioconda laterale è una zanzariera per porte - finestre con rete plissettata ad impacchettamento orizzontale e comando frizionato. È disponibile ad una e due ante. La guida a pavimento con profilo ribassato facilita il passaggio.

Fornita di chiusura magnetica a richiesta con spazzolino.

La rete plissettata viene fornita standard di colore nero, a richiesta di colore grigio.

COLORI

	001 BIANCO 9010	GL	021 SUBLIMATO DOUGLAS RUVIDO
	002 AVORIO 1013	GL	022 SUBLIMATO RENOLIT CHIARO
	003 MARRONE 8017	GL	027 NATURALL NOCE MEDIO
	004 VERDE 6005	GL	028 NATURALL NOCE SCURO
	GL 005 ROSSO 3003	GL	029 NATURALL CILIEGIO
	006 NERO OPACO 9005	GL	030 SUBLIMATO NOCE R 615
	007 TESTA DI MORO SCURO	GL	031 SUBLIMATO CILIEGIO 112D
	007B TESTA DI MORO CHIARO	GL	032 SUBLIMATO CILIEGIO 221D
	008V BRONZO VERNICIATO	GL	033 EZY NOCE REALE N 632
	009 ARGENTO OX		034 EZY NOCE CHIARO NH 31
	GL 010 VERDE MARMO		035 SUBLIMATO NOCE 102-70R
	011 MARRONE MARMO		036 SUBLIMATO CILIEGIO 317-70R
	GL 012 GRIGIO MARMO		000
	GL 013 ROSSO MARMO		000
	GL 014 VERDE MARMO ANTICO		000
	GL 015 MARRONE MARMO ANTICO		000
	GL 016 GRIGIO MARMO ANTICO		000
	018 SUBLIMATO NOCE RUVIDO		000
	019 SUBLIMATO CILIEGIO	FINO A ESAURIMENTO SCORTE	
	020 SUBLIMATO PINO	GL	025 WOODALL DOUGLAS

Le dimensioni della Gioconda laterale devono essere trasmesse in mm indicando base x altezza, specificando se trattasi di misura finita o luce.

✓ MISURA FINITA: la zanzariera verrà fornita con le stesse misure ordinate.

✓ MISURA LUCE (SPECIFICARE): la zanzariera verrà fornita 3 mm in meno sul lato cassonetto.



VARIANTERETE NERA STANDARD
A RICHIESTA GRIGIA

! MISURE CONSIGLIATE (mm)	L	H
	MIN.	-
MAX.	1400	2600



SEZ. ORIZZONTALE LATERALE 0.22

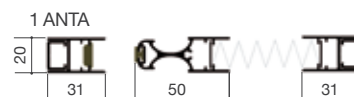

SEZ. ORIZZONTALE GIOCONDA LATERALE

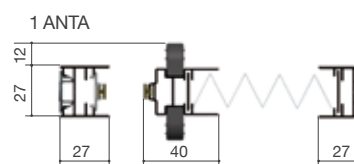
**GIOCONDA LATERALE**

minimo di fatt.:
1 ANTA 1,50 mq
2 ANTE 3,00 mq

€ 101,00 mq



GIOCONDA REVERSIBILE - 0.22

30 PUNTI

LINEA PLISSETTATA



UAMI

UAMI - UFFICIO PER L'ARMONIZZAZIONE NEL MERCATO INTERNO MARCHI, DISEGNI E MODELLI CERTIFICATO DI REGISTRAZIONE

Gioconda reversibile è una zanzariera per porte-finestre con rete plissettata a scorrimento laterale in entrambi i lati. La rete è contenuta tra due profili in alluminio scorrevoli che consentono l'impacchettamento totale della stessa e l'estensione in fase d'apertura per tutta la sua larghezza. Queste caratteristiche la rendono particolarmente indicata in abbinamento agli infissi scorrevoli.

La guida a pavimento con profilo ribassato facilita il passaggio.

La rete plissettata viene fornita standard di colore nero, a richiesta di colore grigio.

COLORI

	001 BIANCO 9010	GR	021 SUBLIMATO DOUGLAS RUVIDO
	002 AVORIO 1013	GR	022 SUBLIMATO RENOLIT CHIARO
	003 MARRONE 8017	GR	027 NATURALL NOCE MEDIO
	004 VERDE 6005	GR	028 NATURALL NOCE SCURO
	GR 005 ROSSO 3003	GR	029 NATURALL CILIEGIO
	006 NERO OPACO 9005	GR	030 SUBLIMATO NOCE R 615
	007 TESTA DI MORO SCURO	GR	031 SUBLIMATO CILIEGIO 112D
	007B TESTA DI MORO CHIARO	GR	032 SUBLIMATO CILIEGIO 221D
	008V BRONZO VERNICIATO	GR	033 EZY NOCE REALE N 632
	009 ARGENTO OX		034 EZY NOCE CHIARO NH 31
	GR 010 VERDE MARMO		035 SUBLIMATO NOCE 102-70R
	011 MARRONE MARMO		036 SUBLIMATO CILIEGIO 317-70R
	GR 012 GRIGIO MARMO		000
	GR 013 ROSSO MARMO		000
	GR 014 VERDE MARMO ANTICO		000
	GR 015 MARRONE MARMO ANTICO		000
	GR 016 GRIGIO MARMO ANTICO		000
	018 SUBLIMATO NOCE RUVIDO		000
	019 SUBLIMATO CILIEGIO	FINO A ESAURIMENTO SCORTE	
	020 SUBLIMATO PINO	GR	025 WOODALL DOUGLAS

Le dimensioni della Gioconda reversibile devono essere trasmesse in mm indicando base x altezza, specificando se trattasi di misura finita o luce.

✓ MISURA FINITA: la zanzariera verrà fornita con le stesse misure ordinate.

✓ MISURA LUCE (SPECIFICARE): la zanzariera verrà fornita 3 mm in meno sul lato cassonetto.



VARIANTE

RETE NERA STANDARD
A RICHIESTA GRIGIA



MISURE CONSIGLIATE (mm)	L	H
MIN.	-	600
MAX.	2400	2400



SEZ. ORIZ. GIOCONDA REVERSIBILE 0.22



SEZ. ORIZ. GIOCONDA REVERSIBILE

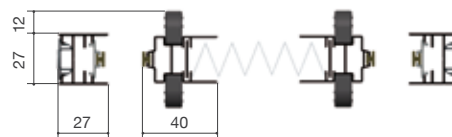

TIPI DI APERTURA



LATO DX

LATO SX

AMBO I LATI

GIOCONDA REVERSIBILE

minimo di fatt.: 2,00 mq

€ 111,80 mq



MINI PLISSÉ

30 PUNTI

LINEA PLISSETTATA

Zanzariera ad azionamento laterale ad una o due ante.
Il suo spessore con ingombro di soli 32 mm permette l'inserimento su ogni tipo di porta o finestra.
Larghezza max 135 cm Altezza max 260 cm per singola anta.

I suoi sistemi di fissaggio sono predisposti per l'attacco frontale o laterale sul telaio dell'infixo.

COLORI

	001 BIANCO 9010		021 SUBLIMATO DOUGLAS RUVIDO
	002 AVORIO 1013		022 SUBLIMATO RENOLIT CHIARO
	003 MARRONE 8017		027 NATURALL NOCE MEDIO
	004 VERDE 6005		028 NATURALL NOCE SCURO
	005 ROSSO 3003		029 NATURALL CILIEGIO
	006 NERO OPACO 9005		030 SUBLIMATO NOCE R 615
	007 TESTA DI MORO SCURO		031 SUBLIMATO CILIEGIO 112D
	007B TESTA DI MORO CHIARO		032 SUBLIMATO CILIEGIO 221D
	008V BRONZO VERNICIATO		033 EZY NOCE REALE N 632
	009 ARGENTO OX		034 EZY NOCE CHIARO NH 31
	010 VERDE MARMO		035 SUBLIMATO NOCE 102-70R
	011 MARRONE MARMO		036 SUBLIMATO CILIEGIO 317-70R
	012 GRIGIO MARMO		000
	013 ROSSO MARMO		000
	014 VERDE MARMO ANTICO		000
	015 MARRONE MARMO ANTICO		000
	016 GRIGIO MARMO ANTICO		000
	018 SUBLIMATO NOCE RUVIDO	FINO A ESAURIMENTO SCORTE	
	019 SUBLIMATO CILIEGIO		023 WOODALL NOCE
	020 SUBLIMATO PINO		024 WOODALL MOGANO

ATTENZIONE

La mini plissé non può essere montata in vani dove l'esterno è occupato da controfinestre, persiane o grate.



VARIANTE

RETE NERA STANDARD
A RICHIESTA GRIGIA



SEZ. VERTICALE

FISSAGGIO FRONTALE



SEZ. ORIZZONTALE 1 ANTA

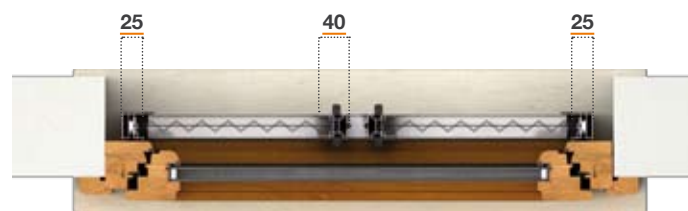

SEZ. ORIZZONTALE 2 ANTE

ALTEZZA cm		0÷130	131÷170	171÷260
LARGHEZZA cm	30÷105	€ 146,20	€ 187,10	€ 233,90
	106÷120	€ 157,90	€ 198,90	€ 239,80
	121÷135	€ 169,60	€ 210,60	€ 251,50

PREZZO VALIDO PER SINGOLA ANTA



FAST 50

10 PUNTI

LINEA AVVOLGENTE

BORDO RINFORZATO + BOTTONE

Fast 50 è una zanzariera ad avvolgimento a molla, a scorrimento verticale, adatta per porte e finestre, con cassonetto da 50 mm.

OPTIONAL:

- guida telescopica
- maniglia con cricchetto
- freno per molla "adagio"
- rete a fasce bianco - nera
- versione top

COLORI

	001 BIANCO 9010		021 SUBLIMATO DOUGLAS RUVIDO
	002 AVORIO 1013		022 SUBLIMATO RENOLIT CHIARO
	003 MARRONE 8017		027 NATURALL NOCE MEDIO
	004 VERDE 6005		028 NATURALL NOCE SCURO
	005 ROSSO 3003		029 NATURALL CILIEGIO
	006 NERO OPACO 9005		030 SUBLIMATO NOCE R 615
	007 TESTA DI MORO SCURO		031 SUBLIMATO CILIEGIO 112D
	007B TESTA DI MORO CHIARO		032 SUBLIMATO CILIEGIO 221D
	008V BRONZO VERNICIATO		033 EZY NOCE REALE N 632
	009 ARGENTO OX		034 EZY NOCE CHIARO NH 31
	010 VERDE MARMO		035 SUBLIMATO NOCE 102-70R
	011 MARRONE MARMO		036 SUBLIMATO CILIEGIO 317-70R
	012 GRIGIO MARMO	000	
	013 ROSSO MARMO	000	
	014 VERDE MARMO ANTICO	000	
	015 MARRONE MARMO ANTICO	000	
	016 GRIGIO MARMO ANTICO	000	
	018 SUBLIMATO NOCE RUVIDO	000	
	019 SUBLIMATO CILIEGIO	FINO A ESAURIMENTO SCORTE	
	020 SUBLIMATO PINO		024 WOODALL MOGANÒ

Le dimensioni della Fast 50 devono essere trasmesse in mm indicando base x altezza, specificando se trattasi di misura finita o luce.

- ✓ MISURA FINITA: la zanzariera verrà fornita con le stesse misure ordinate.
- ✓ MISURA LUCE (SPECIFICARE): la zanzariera verrà fornita 3 mm in meno sul lato cassonetto.



**MISURE CONSIGLIATE (mm)**

	L	H
MIN.	420	-
MAX.	1600	2500

OPTIONALRETE A FASCE
BIANCO - NERA**OPTIONAL**"ADAGIO" FRENO PER MOLLA
larg. min. 650 mm

2 mm

OPTIONAL

GUIDA TELESCOPICA

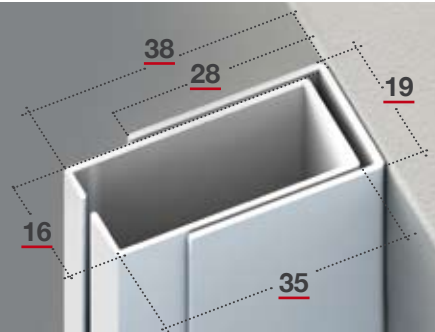
**OPTIONAL**

MANIGLIA CON CRICCHETTO



FAST 50 avvolgimento verticale		minimo fatt.: 1,50 mq		€	46,10	mq
VERSIONE TOP	CRICCHETTO + FRENO	+	€	21,00	pz.	
OPTIONAL	Rete a fasce bianco - nera	+	€	5,40	mq	
	Freno per molla "adagio"	+	€	18,40	pz.	
	Guida telescopica	+		10%		
	Maniglia con cricchetto	+		10%		

DISPONIBILITÀ ACCESSORI:
nero, bronzo, avorio, bianco



FAST 50 LATERALE

10 PUNTI

LINEA AVVOLGENTE

BORDO RINFORZATO + BOTTONE

COLORI

	001 BIANCO 9010		021 SUBLIMATO DOUGLAS RUVIDO
	002 AVORIO 1013		022 SUBLIMATO RENOLIT CHIARO
	003 MARRONE 8017		027 NATURALL NOCE MEDIO
	004 VERDE 6005		028 NATURALL NOCE SCURO
	005 ROSSO 3003		029 NATURALL CILIEGIO
	006 NERO OPACO 9005		030 SUBLIMATO NOCE R 615
	007 TESTA DI MORO SCURO		031 SUBLIMATO CILIEGIO 112D
	007B TESTA DI MORO CHIARO		032 SUBLIMATO CILIEGIO 221D
	008V BRONZO VERNICIATO		033 EZY NOCE REALE N 632
	009 ARGENTO OX		034 EZY NOCE CHIARO NH 31
	010 VERDE MARMO		035 SUBLIMATO NOCE 102-70R
	011 MARRONE MARMO		036 SUBLIMATO CILIEGIO 317-70R
	012 GRIGIO MARMO		000
	013 ROSSO MARMO		000
	014 VERDE MARMO ANTICO		000
	015 MARRONE MARMO ANTICO		000
	016 GRIGIO MARMO ANTICO		000
	018 SUBLIMATO NOCE RUVIDO		000
	019 SUBLIMATO CILIEGIO		000
	020 SUBLIMATO PINO		000

Fast 50 laterale è una zanzariera ad avvolgimento a molla, a scorrimento orizzontale, con chiusura magnetica, a richiesta è possibile realizzarla con gancio meccanico.

Specificata per porte-finestre, può essere realizzata ad una o due ante.

Il cassonetto ha un ingombro di 50 mm.

OPTIONAL:

- guida telescopica
- blocco 2 ante maniglia con cricchetto
- freno per molla "adagio"
- rete a fasce bianco - nera

Le dimensioni della Fast 50 laterale devono essere trasmesse in mm indicando base x altezza, specificando se trattasi di misura finita o luce.

- ✓ MISURA FINITA: la zanzariera verrà fornita con le stesse misure ordinate.
- ✓ MISURA LUCE (SPECIFICARE): la zanzariera verrà fornita 3 mm in meno sul lato cassonetto.



**MISURE CONSIGLIATE (mm)**

		L	H			L	H
UN'ANTA	MIN.	-	1500	DUE ANTE	MIN.	-	1500
	MAX.	1400	2600		MAX.	2800	2600

**OPTIONAL**RETE A FASCE
BIANCO - NERA**OPTIONAL**

"ADAGIO" FRENO PER MOLLA

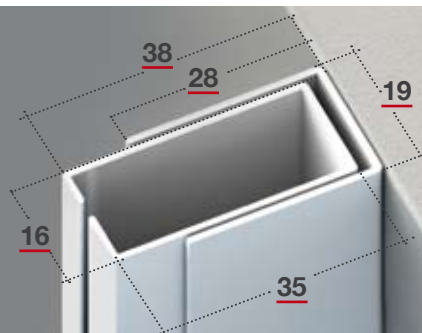
**OPTIONAL**

GUIDA TELESCOPICA

**OPTIONAL**

DUE ANTE CON CRICCHETTO

FAST LATERALE 50 avvolgimento laterale

minimo fatt.:

1 ANTA 2,00 mq

2 ANTE 4,00 mq

€ 60,80 mq

OPTIONAL

Rete a fasce bianco - nera

+ € 5,40 mq

Freno per molla "adagio"

+ € 18,40 pz.

Guida telescopica

+ 10%

Blocco 2 ante con cricchetto

+ 5%

SISTEMI DI APERTURA DA SPECIFICARE IN FASE DI ORDINE

VERSIONE "A": da sx... a ...dx

VERSIONE "B": da dx... a ...sx



GOLD 40-50

10 PUNTI

LINEA AVVOLGENTE

BORDO RINFORZATO + BOTTONE

COLORI

	001 BIANCO 9010		021 SUBLIMATO DOUGLAS RUVIDO
	002 AVORIO 1013		022 SUBLIMATO RENOLIT CHIARO
	003 MARRONE 8017		027 NATURALL NOCE MEDIO
	004 VERDE 6005		028 NATURALL NOCE SCURO
	005 ROSSO 3003		029 NATURALL CILIEGIO
	006 NERO OPACO 9005		030 SUBLIMATO NOCE R 615
	007 TESTA DI MORO SCURO		031 SUBLIMATO CILIEGIO 112D
	007B TESTA DI MORO CHIARO		032 SUBLIMATO CILIEGIO 221D
	008V BRONZO VERNICIATO		033 EZY NOCE REALE N 632
	009 ARGENTO OX		034 EZY NOCE CHIARO NH 31
	010 VERDE MARMO		035 SUBLIMATO NOCE 102-70R
	011 MARRONE MARMO		036 SUBLIMATO CILIEGIO 317-70R
	012 GRIGIO MARMO	000	
	013 ROSSO MARMO	000	
	014 VERDE MARMO ANTICO	000	
	015 MARRONE MARMO ANTICO	000	
	016 GRIGIO MARMO ANTICO	000	
	018 SUBLIMATO NOCE RUVIDO	000	
	019 SUBLIMATO CILIEGIO	FINO A ESAURIMENTO SCORTE	
	020 SUBLIMATO PINO		024 WOODALL MOGANO

Gold è una zanzariera ad avvolgimento a molla, a scorrimento verticale, adatta per porte e finestre.

È disponibile con cassonetto da 50 mm per una max. altezza di 2500 mm, da 40 per una max. altezza di 1500 mm.

OPTIONAL:

- guida telescopica
- maniglia con cricchetto
- freno per molla "adagio"
- rete a fasce bianco - nera
- versione top

Le dimensioni della Gold devono essere trasmesse in mm indicando base x altezza, specificando se trattasi di misura finita o luce.

✓ MISURA FINITA: la zanzariera verrà fornita con le stesse misure ordinate.

✓ MISURA LUCE (SPECIFICARE): la zanzariera verrà fornita 3 mm in meno sul lato cassonetto.

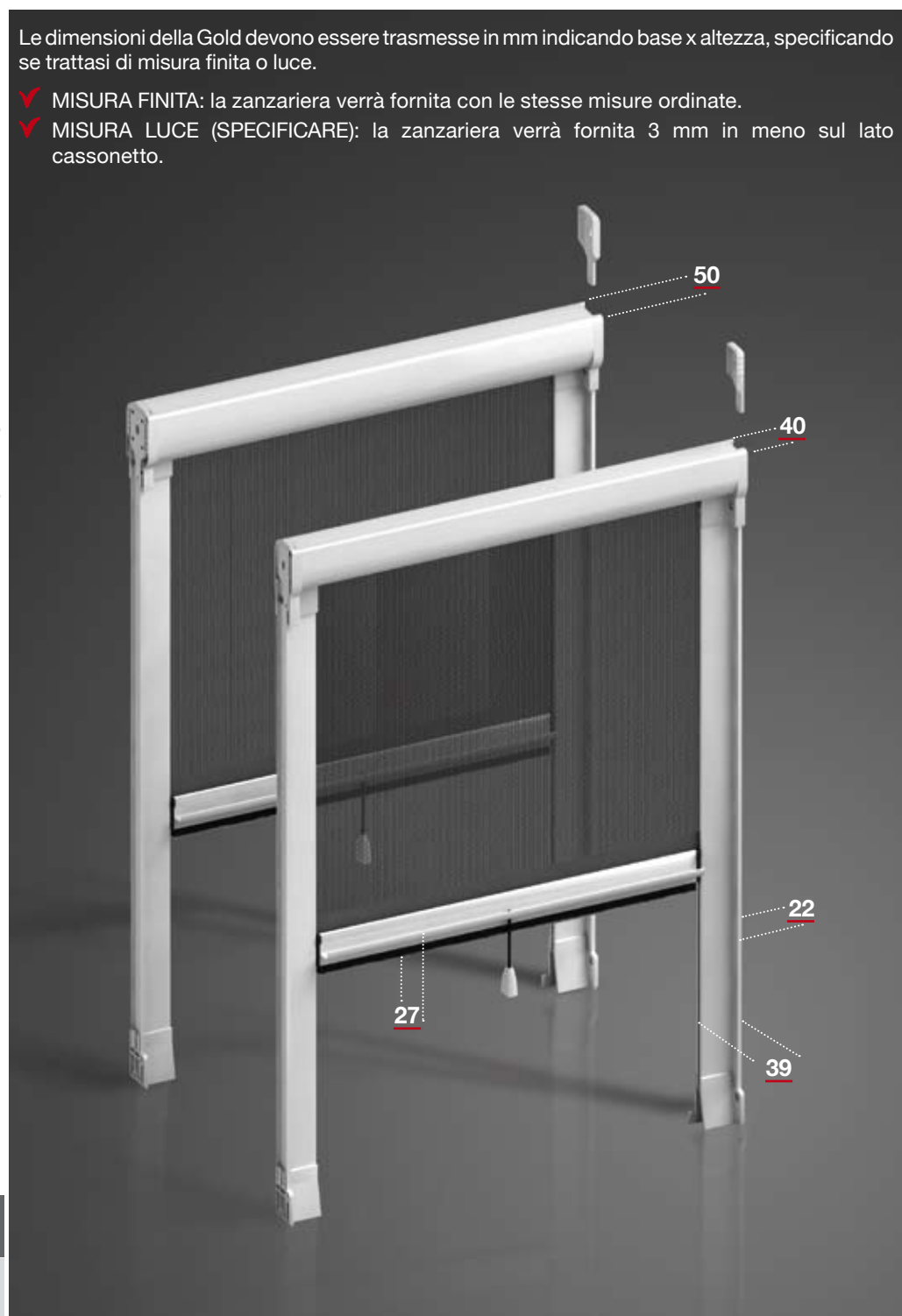

**MISURE CONSIGLIATE (mm)**

		L	H			L	H
GOLD 40	MIN.	420	-	GOLD 50	MIN.	420	-
	MAX.	1600	1500		MAX.	1600	2500

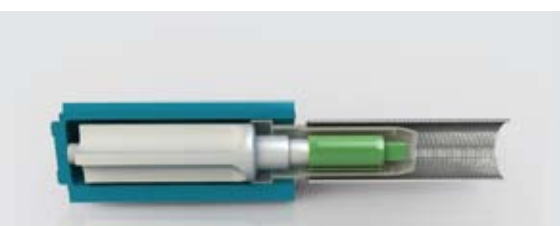
**OPTIONAL**RETE A FASCE
BIANCO - NERA**OPTIONAL**"ADAGIO" FRENO PER MOLLA
larg. min. 650 mm**OPTIONAL**

GUIDA TELESCOPICA

**OPTIONAL**

MANIGLIA CON CRICCHETTO

GOLD 40 - 50 avvolgimento verticale		minimo fatt.: 1,50 mq	€	46,10	mq
VERSIONE TOP	CRICCHETTO + FRENO		+	€	21,00 pz.
OPTIONAL	Rete a fasce bianco - nera		+	€	5,40 mq
	Freno per molla "adagio"		+	€	18,40 pz.
	Guida telescopica		+		10%
	Maniglia con cricchetto		+		10%



GOLD LATERALE 40-50

10 PUNTI

LINEA AVVOLGENTE

BORDO RINFORZATO + BOTTONE

COLORI

	001 BIANCO 9010		021 SUBLIMATO DOUGLAS RUVIDO
	002 AVORIO 1013		022 SUBLIMATO RENOLIT CHIARO
	003 MARRONE 8017		027 NATURALL NOCE MEDIO
	004 VERDE 6005		028 NATURALL NOCE SCURO
	005 ROSSO 3003		029 NATURALL CILIEGIO
	006 NERO OPACO 9005		030 SUBLIMATO NOCE R 615
	007 TESTA DI MORO SCURO		031 SUBLIMATO CILIEGIO 112D
	007B TESTA DI MORO CHIARO		032 SUBLIMATO CILIEGIO 221D
	008V BRONZO VERNICIATO		033 EZY NOCE REALE N 632
	009 ARGENTO OX		034 EZY NOCE CHIARO NH 31
	010 VERDE MARMO		035 SUBLIMATO NOCE 102-70R
	011 MARRONE MARMO		036 SUBLIMATO CILIEGIO 317-70R
	012 GRIGIO MARMO	000	
	013 ROSSO MARMO	000	
	014 VERDE MARMO ANTICO	000	
	015 MARRONE MARMO ANTICO	000	
	016 GRIGIO MARMO ANTICO	000	
	018 SUBLIMATO NOCE RUVIDO	000	
	019 SUBLIMATO CILIEGIO		
	020 SUBLIMATO PINO		
	FINO A ESAURIMENTO SCORTE		024 WOODALL MOGANO

Gold laterale è una zanzariera ad avvolgimento a molla, a scorrimento orizzontale, con chiusura magnetica, a richiesta è possibile realizzarla con gancio meccanico.

Specificata per porte-finestre, può essere realizzata ad una o due ante.

Il cassonetto ha un ingombro di 40-50 mm.

OPTIONAL:

- guida telescopica
- blocco 2 ante maniglia con cricchetto
- freno per molla "adagio"
- rete a fasce bianco - nera

Le dimensioni della Gold laterale devono essere trasmesse in mm indicando base x altezza, specificando se trattasi di misura finita o luce.

✓ MISURA FINITA: la zanzariera verrà fornita con le stesse misure ordinate.

✓ MISURA LUCE (SPECIFICARE): la zanzariera verrà fornita 3 mm in meno sul lato cassonetto.



**MISURE CONSIGLIATE (mm)**

		L	H			L	H
UN'ANTA	MIN.	-	1500	DUE ANTE	MIN.	-	1500
	MAX.	1400	2600		MAX.	2800	2600

**OPTIONAL**RETE A FASCE
BIANCO - NERA**OPTIONAL**

"ADAGIO" FRENO PER MOLLA

**OPTIONAL**

GUIDA TELESCOPICA

**OPTIONAL**

DUE ANTE CON CRICCHETTO

GOLD LATERALE 40 - 50 avvolgimento laterale

minimo fatt.:

1 ANTA 2,00 mq

2 ANTE 4,00 mq

€ 60,80 mq

OPTIONAL	Rete a fasce bianco - nera	+ €	5,40	mq
	Freno per molla "adagio"	+ €	18,40	pz.
	Guida telescopica	+	10%	
	Blocco 2 ante con cricchetto	+	5%	



TONDA 40-50

10 PUNTI

LINEA AVVOLGENTE

BORDO RINFORZATO + BOTTONE

COLORI

	001 BIANCO 9010		021 SUBLIMATO DOUGLAS RUVIDO
	002 AVORIO 1013		022 SUBLIMATO RENOLIT CHIARO
	003 MARRONE 8017		027 NATURALL NOCE MEDIO
	004 VERDE 6005		028 NATURALL NOCE SCURO
	005 ROSSO 3003		029 NATURALL CILIEGIO
	006 NERO OPACO 9005		030 SUBLIMATO NOCE R 615
	007 TESTA DI MORO SCURO		031 SUBLIMATO CILIEGIO 112D
	007B TESTA DI MORO CHIARO		032 SUBLIMATO CILIEGIO 221D
	008V BRONZO VERNICIATO		033 EZY NOCE REALE N 632
	009 ARGENTO OX		034 EZY NOCE CHIARO NH 31
	010 VERDE MARMO		035 SUBLIMATO NOCE 102-70R
	011 MARRONE MARMO		036 SUBLIMATO CILIEGIO 317-70R
	012 GRIGIO MARMO	000	
	013 ROSSO MARMO	000	
	014 VERDE MARMO ANTICO	000	
	015 MARRONE MARMO ANTICO	000	
	016 GRIGIO MARMO ANTICO	000	
	018 SUBLIMATO NOCE RUVIDO	000	
	019 SUBLIMATO CILIEGIO	FINO A ESAURIMENTO SCORTE	
	020 SUBLIMATO PINO		024 WOODALL MOGANNO

Tonda è una zanzariera ad avvolgimento a molla, a scorrimento verticale, adatta per porte e finestre.

È disponibile con cassonetto da 50 mm per una massima altezza di 2500, da 40 mm per una massima altezza di 1500 mm.

OPTIONAL:

- maniglia con cricchetto
- freno per molla "adagio"
- rete a fasce bianco - nera
- versione top

Le dimensioni della Tonda devono essere trasmesse in mm indicando base x altezza, specificando se trattasi di misura finita o luce.

✓ MISURA FINITA: la zanzariera verrà fornita con le stesse misure ordinate.

✓ MISURA LUCE (SPECIFICARE): la zanzariera verrà fornita 3 mm in meno sul lato cassonetto.

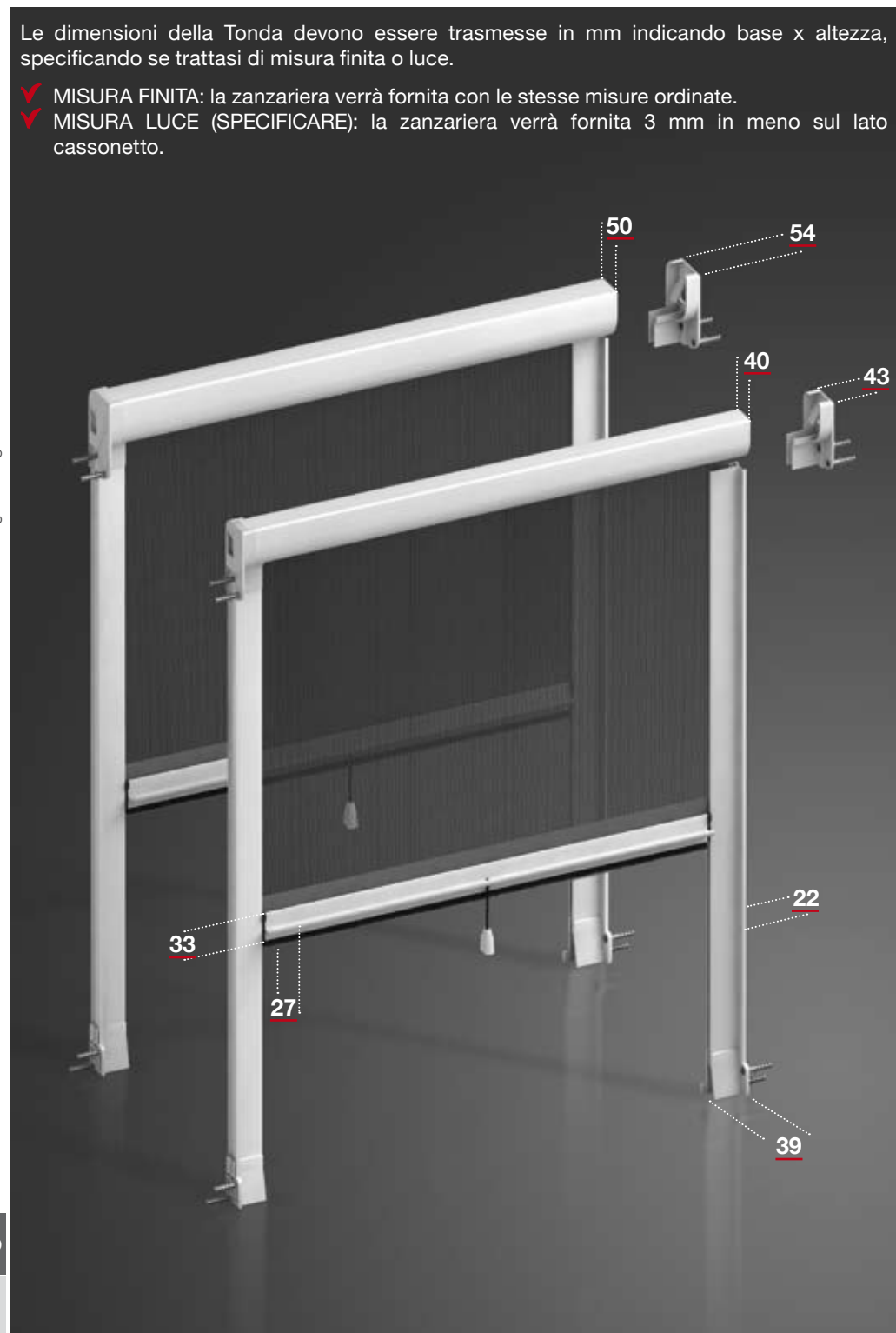

**MISURE CONSIGLIATE (mm)**

		L	H			L	H
TONDA 40	MIN.	420	-	TONDA 50	MIN.	420	-
	MAX.	1600	1500		MAX.	1600	2500

**OPTIONAL**RETE A FASCE
BIANCO - NERA**OPTIONAL**"ADAGIO" FRENO PER MOLLA
larg. min. 650 mm**OPTIONAL**

MANIGLIA CON CRICCHETTO

TONDA 40 - 50 avvolgimento verticale		minimo fatt.: 1,50 mq	€	46,10	mq
VERSIONE TOP	CRICCHETTO + FRENO		+	€	21,00 pz.
OPTIONAL	Rete a fasce bianco - nera		+	€	5,40 mq
	Freno per molla "adagio"		+	€	18,40 pz.
	Maniglia con cricchetto		+		10%



TONDA LATERALE 40-50

10 PUNTI

LINEA AVVOLGENTE

BORDO RINFORZATO + BOTTONE

Tonda laterale è una zanzariera ad avvolgimento a molla, a scorrimento orizzontale, con chiusura magnetica, a richiesta è possibile realizzarla con gancio meccanico.

Specifica per porte - finestre, può essere realizzata ad una o due ante.

È disponibile con cassonetto da 40 o 50 mm di ingombro.

OPTIONAL:

- blocco 2 ante maniglia con cricchetto
- freno per molla "adagio"
- rete a fasce bianco - nera

COLORI

	001 BIANCO 9010		021 SUBLIMATO DOUGLAS RUVIDO
	002 AVORIO 1013		022 SUBLIMATO RENOLIT CHIARO
	003 MARRONE 8017		027 NATURALL NOCE MEDIO
	004 VERDE 6005		028 NATURALL NOCE SCURO
	005 ROSSO 3003		029 NATURALL CILIEGIO
	006 NERO OPACO 9005		030 SUBLIMATO NOCE R 615
	007 TESTA DI MORO SCURO		031 SUBLIMATO CILIEGIO 112D
	007B TESTA DI MORO CHIARO		032 SUBLIMATO CILIEGIO 221D
	008V BRONZO VERNICIATO		033 EZY NOCE REALE N 632
	009 ARGENTO OX		034 EZY NOCE CHIARO NH 31
	010 VERDE MARMO		035 SUBLIMATO NOCE 102-70R
	011 MARRONE MARMO		036 SUBLIMATO CILIEGIO 317-70R
	012 GRIGIO MARMO	000	
	013 ROSSO MARMO	000	
	014 VERDE MARMO ANTICO	000	
	015 MARRONE MARMO ANTICO	000	
	016 GRIGIO MARMO ANTICO	000	
	018 SUBLIMATO NOCE RUVIDO	000	
	019 SUBLIMATO CILIEGIO	000	
	020 SUBLIMATO PINO		024 WOODALL MOGANO

FINO A
ESAURIMENTO
SCORTE

Le dimensioni della Tonda laterale devono essere trasmesse in mm indicando base x altezza, specificando se trattasi di misura finita o luce.

- ✓ MISURA FINITA: la zanzariera verrà fornita con le stesse misure ordinate.
- ✓ MISURA LUCE (SPECIFICARE): la zanzariera verrà fornita 3 mm in meno sul lato cassonetto.



**MISURE CONSIGLIATE (mm)**

		L	H			L	H
UN'ANTA	MIN.	-	1500	DUE ANTE	MIN.	-	1500
	MAX.	1400	2600		MAX.	2800	2600

**OPTIONAL**RETE A FASCE
BIANCO - NERA**OPTIONAL**

"ADAGIO" FRENO PER MOLLA

**OPTIONAL**

DUE ANTE CON CRICCHETTO

**VARIANTE**

GANCIO UN'ANTA

TONDA LATERALE 40 - 50 avv. laterale

minimo fatt.:

1 ANTA 2,00 mq

2 ANTE 4,00 mq

€ 60,80 mq

OPTIONAL	Rete a fasce bianco - nera	+ €	5,40	mq
	Freno per molla "adagio"	+ €	18,40	pz.
	Blocco 2 ante con cricchetto	+	5%	



TONDA CATENA

10 PUNTI

LINEA AVVOLGENTE

BORDO RINFORZATO + BOTTONE

Tonda catena è una zanzariera ad avvolgimento verticale realizzabile solo con cassonetto da 50 mm ed è azionata tramite un comando a catena.

OPTIONAL:

- doppio comando
- avvolg. a molla + catena "comoda"
- rete a fasce bianco - nera

COLORI

	001 BIANCO 9010		021 SUBLIMATO DOUGLAS RUVIDO
	002 AVORIO 1013		022 SUBLIMATO RENOLIT CHIARO
	003 MARRONE 8017		027 NATURALL NOCE MEDIO
	004 VERDE 6005		028 NATURALL NOCE SCURO
	005 ROSSO 3003		029 NATURALL CILIEGIO
	006 NERO OPACO 9005		030 SUBLIMATO NOCE R 615
	007 TESTA DI MORO SCURO		031 SUBLIMATO CILIEGIO 112D
	007B TESTA DI MORO CHIARO		032 SUBLIMATO CILIEGIO 221D
	008V BRONZO VERNICIATO		033 EZY NOCE REALE N 632
	009 ARGENTO OX		034 EZY NOCE CHIARO NH 31
	010 VERDE MARMO		035 SUBLIMATO NOCE 102-70R
	011 MARRONE MARMO		036 SUBLIMATO CILIEGIO 317-70R
	012 GRIGIO MARMO		000
	013 ROSSO MARMO		000
	014 VERDE MARMO ANTICO		000
	015 MARRONE MARMO ANTICO		000
	016 GRIGIO MARMO ANTICO		000
	018 SUBLIMATO NOCE RUVIDO		000
	019 SUBLIMATO CILIEGIO		000
	020 SUBLIMATO PINO		024 WOODALL MOGANO

FINO A ESAURIMENTO SCORTE

Le dimensioni della Tonda catena devono essere trasmesse in mm indicando base x altezza, specificando se trattasi di misura finita o luce.

- ✓ MISURA FINITA: la zanzariera verrà fornita con le stesse misure ordinate.
- ✓ MISURA LUCE (SPECIFICARE): la zanzariera verrà fornita 3 mm in meno sul lato cassonetto.





MISURE CONSIGLIATE (mm)	L	H
MIN.	420	-
MAX.	1400	2500

Comoda è la zanzariera Tonda Catena + molla particolarmente indicata per porte - finestre.

L'apertura è facilitata da una lieve pressione del piede su un apposito pedale (disponibile solo nella versione mono comando, solo destro).



OPTIONAL

RETE A FASCE
BIANCO - NERA



OPTIONAL

COMODA



OPTIONAL

DOPPIO COMANDO

TONDA CATENA avv. vert. a catenella		minimo di fatt.: 1,50 mq	€ 49,90 mq
OPTIONAL	Versione doppio comando		+ 10%
	Rete a fasce bianco nera		+ € 5,40 mq
	Comoda (avv. verticale molla + catena)	minimo di fatt.: 1,50 mq	€ 55,05 mq



QUADRA

10 PUNTI

LINEA AVVOLGENTE

BORDO RINFORZATO + BOTTONE

COLORI

	001 BIANCO 9010		021 SUBLIMATO DOUGLAS RUVIDO
	002 AVORIO 1013		022 SUBLIMATO RENOLIT CHIARO
	003 MARRONE 8017		027 NATURALL NOCE MEDIO
	004 VERDE 6005		028 NATURALL NOCE SCURO
	005 ROSSO 3003		029 NATURALL CILIEGIO
	006 NERO OPACO 9005		030 SUBLIMATO NOCE R 615
	007 TESTA DI MORO SCURO		031 SUBLIMATO CILIEGIO 112D
	007B TESTA DI MORO CHIARO		032 SUBLIMATO CILIEGIO 221D
	008V BRONZO VERNICIATO		033 EZY NOCE REALE N 632
	009 ARGENTO OX		034 EZY NOCE CHIARO NH 31
	010 VERDE MARMO		035 SUBLIMATO NOCE 102-70R
	011 MARRONE MARMO		036 SUBLIMATO CILIEGIO 317-70R
	012 GRIGIO MARMO		000
	013 ROSSO MARMO		000
	014 VERDE MARMO ANTICO		000
	015 MARRONE MARMO ANTICO		000
	016 GRIGIO MARMO ANTICO		023 WOODALL NOCE
	018 SUBLIMATO NOCE RUVIDO		024 WOODALL MOGANO
	019 SUBLIMATO CILIEGIO		025 WOODALL DOUGLAS
	020 SUBLIMATO PINO		

FINO A ESAURIMENTO SCORTE

Quadra è una zanzariera ad avvolgimento a molla, a scorrimento verticale, adatta per porte e finestre.

Disponibile con cassonetto da 50 mm di ingombro.

Quadra è disponibile anche nella versione catena e doppio comando catena.

OPTIONAL AVVOLGIMENTO A MOLLA:

- guida telescopica
- maniglia con cricchetto
- freno per molla "adagio"
- rete a fasce bianco - nera
- versione top

OPTIONAL AVVOLGIMENTO A CATENELLA:

- doppio comando int. + est.
- rete a fasce bianco - nera

Le dimensioni della Quadra devono essere trasmesse in mm indicando base x altezza, specificando se trattasi di misura finita o luce.

✓ MISURA FINITA: la zanzariera verrà fornita con le stesse misure ordinate.

✓ MISURA LUCE (SPECIFICARE): la zanzariera verrà fornita 3 mm in meno sul lato cassonetto.

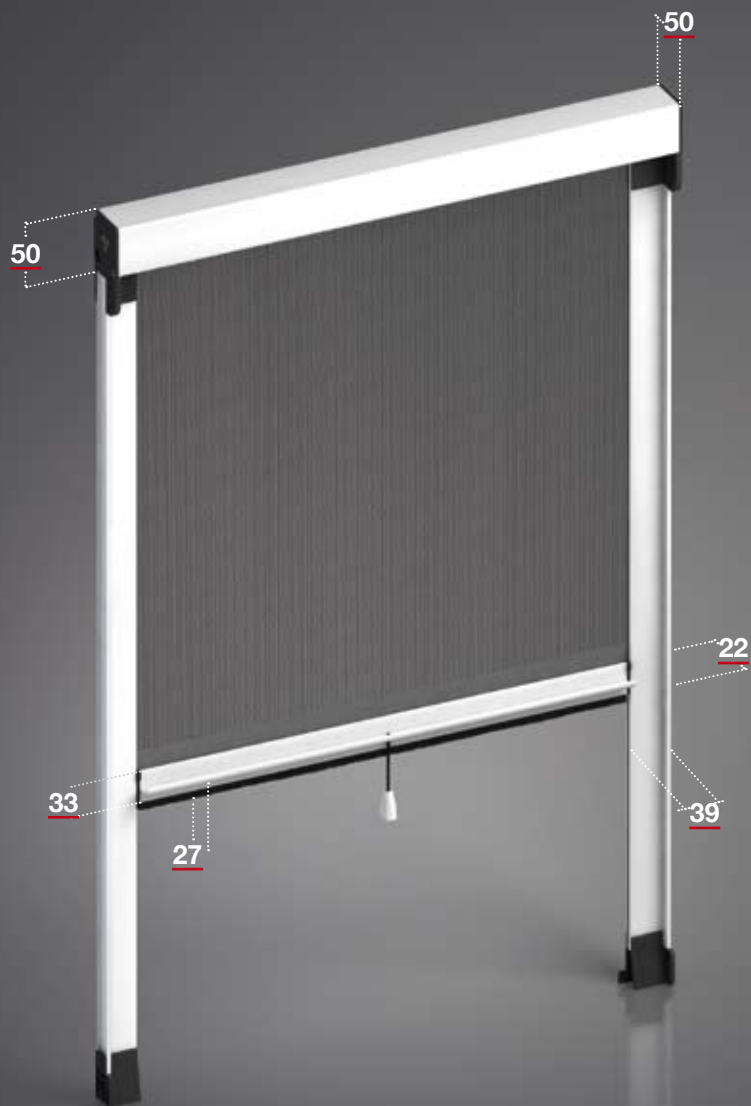



MISURE CONSIGLIATE (mm)	L	H
MIN.	420	-
MAX.	1600	2500

**OPTIONAL**RETE A FASCE
BIANCO - NERA**OPTIONAL**"ADAGIO" FRENO PER MOLLA
larg. min. 650 mm**OPTIONAL**

GUIDA TELESCOPICA

**OPTIONAL**

MANIGLIA CON CRICCHETTO

QUADRA avv. verticale a molla		minimo di fatt.: 1,50 mq	€ 43,80	mq
VERSIONE TOP	CRICCHETTO + FRENO		+ €	21,00 pz.
OPTIONAL	Rete a fasce bianco - nera		+ €	5,40 mq
	Guida telescopica		+ 10%	
	Freno per molla "adagio"		+ €	18,40 pz.
	Maniglia con cricchetto		+ 10%	
QUADRA avv. verticale a catenella		minimo di fatt.: 1,50 mq	€ 47,40	mq
OPTIONAL	Rete a fasce bianco - nera		+ €	5,40 mq
	Doppio comando int. + est.		+ 10%	



QUADRA LATERALE

10 PUNTI

LINEA AVVOLGENTE

BORDO RINFORZATO + BOTTONE

COLORI

	001 BIANCO 9010		021 SUBLIMATO DOUGLAS RUVIDO
	002 AVORIO 1013		022 SUBLIMATO RENOLIT CHIAIRO
	003 MARRONE 8017		027 NATURALL NOCE MEDIO
	004 VERDE 6005		028 NATURALL NOCE SCURO
	005 ROSSO 3003		029 NATURALL CILIEGIO
	006 NERO OPACO 9005		030 SUBLIMATO NOCE R 615
	007 TESTA DI MORO SCURO		031 SUBLIMATO CILIEGIO 112D
	007B TESTA DI MORO CHIAIRO		032 SUBLIMATO CILIEGIO 221D
	008V BRONZO VERNICIATO		033 EZY NOCE REALE N 632
	009 ARGENTO OX		034 EZY NOCE CHIAIRO NH 31
	010 VERDE MARMO		035 SUBLIMATO NOCE 102-70R
	011 MARRONE MARMO		036 SUBLIMATO CILIEGIO 317-70R
	012 GRIGIO MARMO		000
	013 ROSSO MARMO		000
	014 VERDE MARMO ANTICO		000
	015 MARRONE MARMO ANTICO		000
	016 GRIGIO MARMO ANTICO		000
	018 SUBLIMATO NOCE RUVIDO	FINO A ESAURIMENTO SCORTE	
	019 SUBLIMATO CILIEGIO		023 WOODALL NOCE
	020 SUBLIMATO PINO		025 WOODALL DOUGLAS

Quadra laterale è una zanzariera ad avvolgimento a molla, a scorrimento orizzontale, con cassonetto da 50 mm di ingombro con chiusura magnetica. A richiesta è possibile realizzarla con gancio meccanico.

Specificata per porte - finestre, può essere realizzata ad una o due ante.

OPTIONAL AVVOLGIMENTO LATERALE:

- blocco 2 ante maniglia cricchetto
- freno per molla "adagio"
- rete a fasce bianco - nera

Le dimensioni della Quadra laterale devono essere trasmesse in mm indicando base x altezza, specificando se trattasi di misura finita o luce.

✓ MISURA FINITA: la zanzariera verrà fornita con le stesse misure ordinate.

✓ MISURA LUCE (SPECIFICARE): la zanzariera verrà fornita 3 mm in meno sul lato cassonetto.



**MISURE CONSIGLIATE (mm)**

		L	H			L	H
UN'ANTA	MIN.	-	1500	DUE ANTE	MIN.	-	1500
	MAX.	1400	2600		MAX.	2800	2600

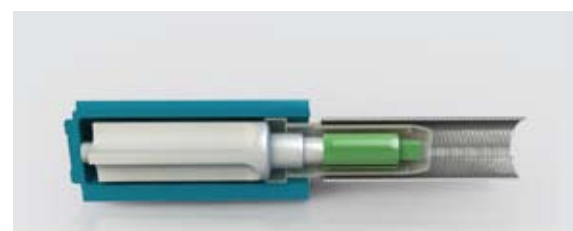
**OPTIONAL**RETE A FASCE
BIANCO - NERA**OPTIONAL**

"ADAGIO" FRENO PER MOLLA

**OPTIONAL**

DUE ANTE CON CRICCHETTO

QUADRA LATERALE avv. orizzontale

minimo fatt.:

1 ANTA 2,00 mq

2 ANTE 4,00 mq

€ 57,80 mq

OPTIONAL

Rete a fasce bianco - nera

+ € 5,40 mq

Freno per molla "adagio"

+ € 18,40 pz.

Blocco 2 ante con cricchetto

+ 5%

SISTEMI DI APERTURA DA SPECIFICARE IN FASE DI ORDINE

VERSIONE "A": da sx... a ...dx

VERSIONE "B": da dx... a ...sx



INCASSATA 50

10 PUNTI

LINEA AVVOLGENTE

BORDO RINFORZATO + BOTTONE

GUIDA TAPPARELLA + ZANZARIERA

INCASSATA 50 è una guida avvolgibile + zanzariera ad avvolgimento a molla con scorrimento verticale; adatta per porte e finestre, è disponibile con cassonetto da 50 mm.

Realizzabile con rivestimento tipo "RENOLIT", particolarmente indicato nell'abbinamento con infissi in PVC.

Disponibile anche nella versione CATENA.

OPTIONAL:

- maniglia con cricchetto
- freno per molla "adagio"
- rete a fasce bianco - nera
- versione top

COLORI

	001 BIANCO 9010		021 SUBLIMATO DOUGLAS RUVIDO
	002 AVORIO 1013		022 SUBLIMATO RENOLIT CHIARO
	003 MARRONE 8017		027 NATURALL NOCE MEDIO
	004 VERDE 6005		028 NATURALL NOCE SCURO
	005 ROSSO 3003		029 NATURALL CILIEGIO
	006 NERO OPACO 9005		030 SUBLIMATO NOCE R 615
	007 TESTA DI MORO SCURO		031 SUBLIMATO CILIEGIO 112D
	007B TESTA DI MORO CHIARO		032 SUBLIMATO CILIEGIO 221D
	008V BRONZO VERNICIATO		033 EZY NOCE REALE N 632
	009 ARGENTO OX		034 EZY NOCE CHIARO NH 31
	010 VERDE MARMO		035 SUBLIMATO NOCE 102-70R
	011 MARRONE MARMO		036 SUBLIMATO CILIEGIO 317-70R
	012 GRIGIO MARMO		000
	013 ROSSO MARMO		000
	014 VERDE MARMO ANTICO		000
	015 MARRONE MARMO ANTICO		000
	016 GRIGIO MARMO ANTICO		000
	018 SUBLIMATO NOCE RUVIDO		000
	019 SUBLIMATO CILIEGIO		000
	020 SUBLIMATO PINO		000

Le dimensioni della Incassata 50 devono essere trasmesse in mm indicando base x altezza, specificando se trattasi di misura finita o luce.

- ✓ MISURA FINITA: la zanzariera verrà fornita con le stesse misure ordinate (max ingombro).
- ✓ MISURA LUCE (SPECIFICARE): la zanzariera verrà fornita e addebitata con misure maggiorate, larghezza + (35x2) mm, altezza + 50 mm





MISURE CONSIGLIATE (mm)	L	H
MIN.	420	-
MAX.	1400	2500



OPTIONAL

RETE A FASCE
BIANCO - NERA

SEZ. VERTICALE

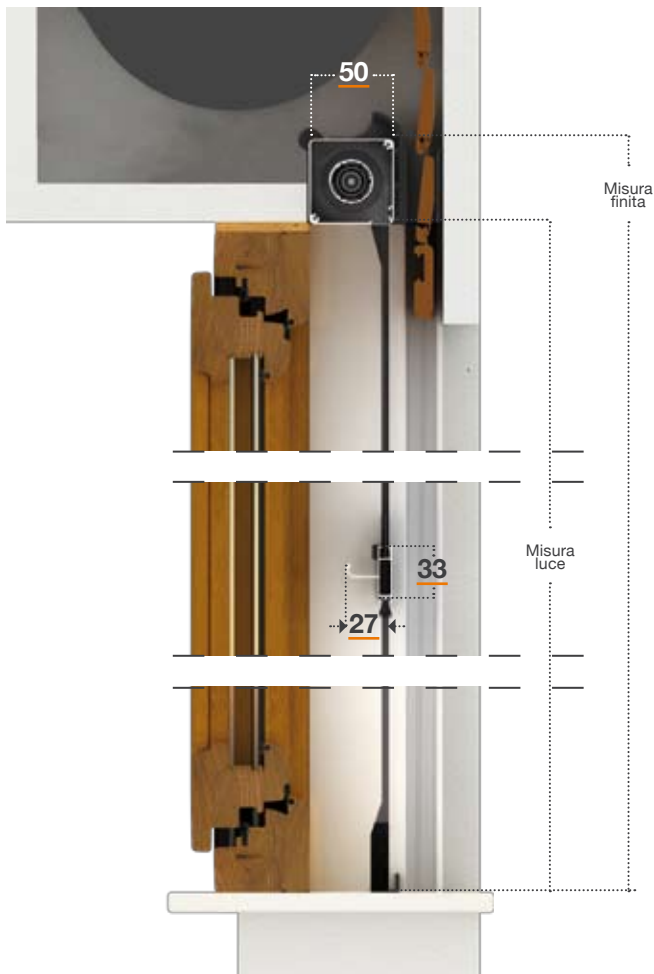

OPTIONAL

MANIGLIA CON CRICCHETTO

SEZ. ORIZZONTALE

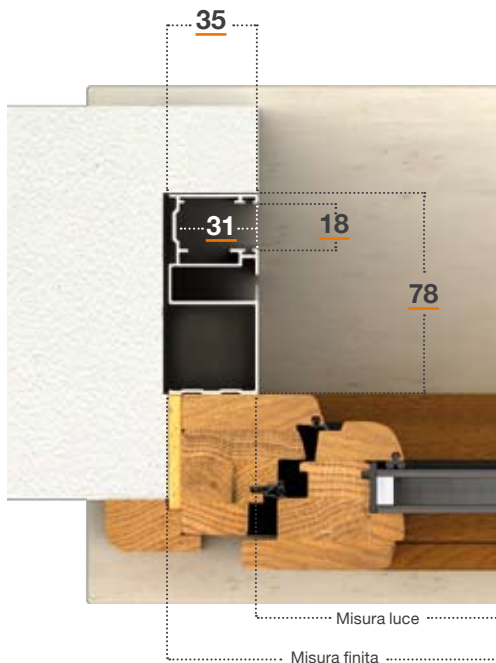

PASSACATENA



TENDICATENA



INCASSATA 50

LINEA
AVVOLGENTE

BORDO
RINFORZATO
+ BOTTONE

PROFILI E ACCESSORI

GUIDA AVVOLGIBILE 50

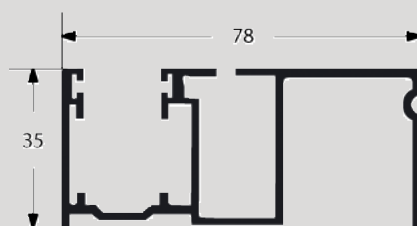

865 gr./ml costo stabilito dall'andamento del mercato

COPPIA AGGANCI INFERIORI



Conf. 100 cp

COPPIA INVITI GUIDA AVVOLGIBILE



Conf. 100 cp

COPPIA AGG. INF. CRICCHETTO



Conf. 100 cp

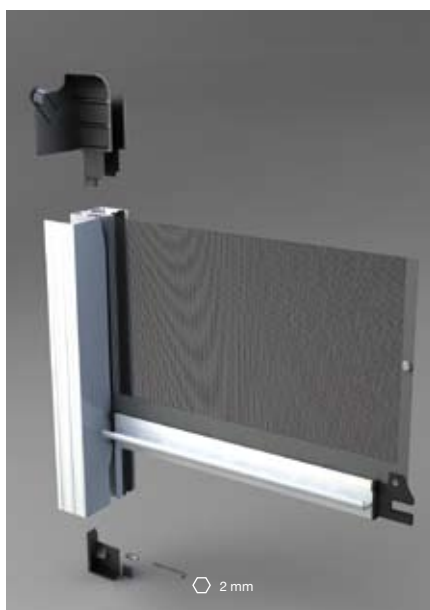
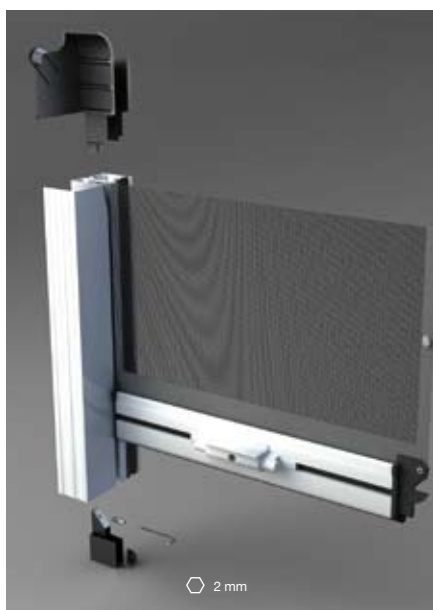
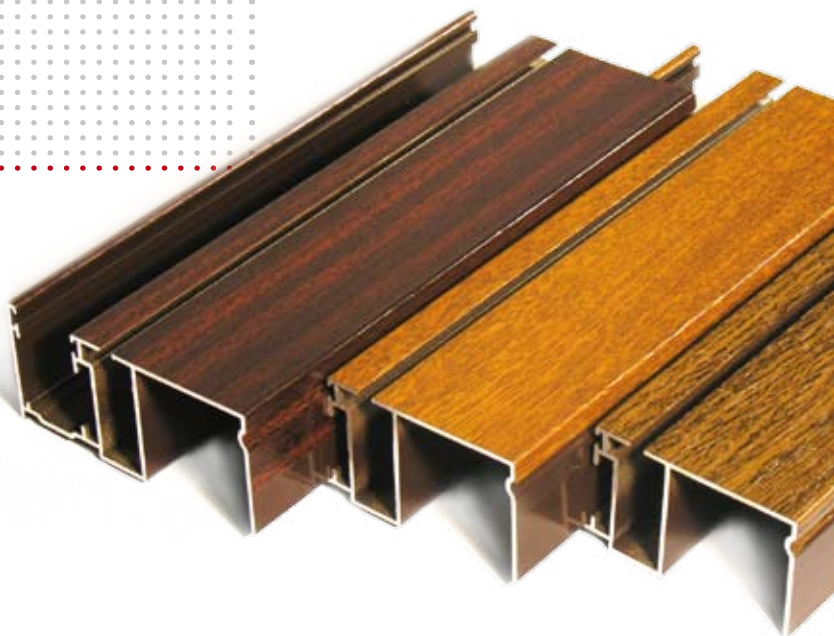

AGGANCIO INF. MANIGLIA CRICCHETTO

AGGANCIO INF. MANIGLIA STANDARD

MAZZETTA COLORI RENOLIT

su misura		INCASSATA 50 avvolgimento verticale		
	Cassonetto avv. + guida + accessori	min. di fatturazione 1,50 mq	€	60,80 mq
	Cassonetto avv.	min. di fatturazione 1,50 mq	€	41,60 mq
	Coppia guida + accessori	richiedere preventivo		
VERSIONE TOP	CRICCHETTO + FRENO		+ €	21,00 pz.
OPTIONAL	Rete a fasce bianco - nera		+ €	5,40 mq
	Freno per molla "adagio"		+ €	18,40 pz.
	Maniglia con cricchetto		+	10%
su misura		INCASSATA 50 catena avvolgimento verticale a catenella		
	Cassonetto avv. + guide + accessori	min. di fatturazione 1,50 mq	€	65,30 mq
	Cassonetto avv.	min. di fatturazione 1,50 mq	€	46,10 mq
	Coppia guida + accessori	richiedere preventivo		
	Rete a fasce bianco - nera		+ €	5,40 mq



MAXIMA

10 PUNTI

LINEA AVVOLGENTE

BORDO RINFORZATO + BOTTONE

Maxima è una zanzariera ad avvolgimento verticale, adatta per porte-finestre di grandi dimensioni.

Ha un ingombro di 75 mm ed è realizzabile con teli oscuranti e filtranti.

Nelle grandi dimensioni è obbligatoria la realizzazione dei teli con bacchette di rinforzo.

Il meccanismo di azionamento è disponibile:

- ✓ CON MOTORE A 220 V
- ✓ CON ARGANO

COLORI

	001 BIANCO 9010		021 SUBLIMATO DOUGLAS RUVIDO
	002 AVORIO 1013		022 SUBLIMATO RENOLIT CHIARO
	003 MARRONE 8017		027 NATURALL NOCE MEDIO
	004 VERDE 6005		028 NATURALL NOCE SCURO
	005 ROSSO 3003		029 NATURALL CILIEGIO
	006 NERO OPACO 9005		030 SUBLIMATO NOCE R 615
	007 TESTA DI MORO SCURO		031 SUBLIMATO CILIEGIO 112D
	007B TESTA DI MORO CHIARO		032 SUBLIMATO CILIEGIO 221D
	008V BRONZO VERNICIATO		033 EZY NOCE REALE N 632
	009 ARGENTO OX		034 EZY NOCE CHIARO NH 31
	010 VERDE MARMO		035 SUBLIMATO NOCE 102-70R
	011 MARRONE MARMO		036 SUBLIMATO CILIEGIO 317-70R
	012 GRIGIO MARMO		000
	013 ROSSO MARMO		000
	014 VERDE MARMO ANTICO		000
	015 MARRONE MARMO ANTICO		000
	016 GRIGIO MARMO ANTICO		000
	018 SUBLIMATO NOCE RUVIDO		000
	019 SUBLIMATO CILIEGIO		000
	020 SUBLIMATO PINO		000

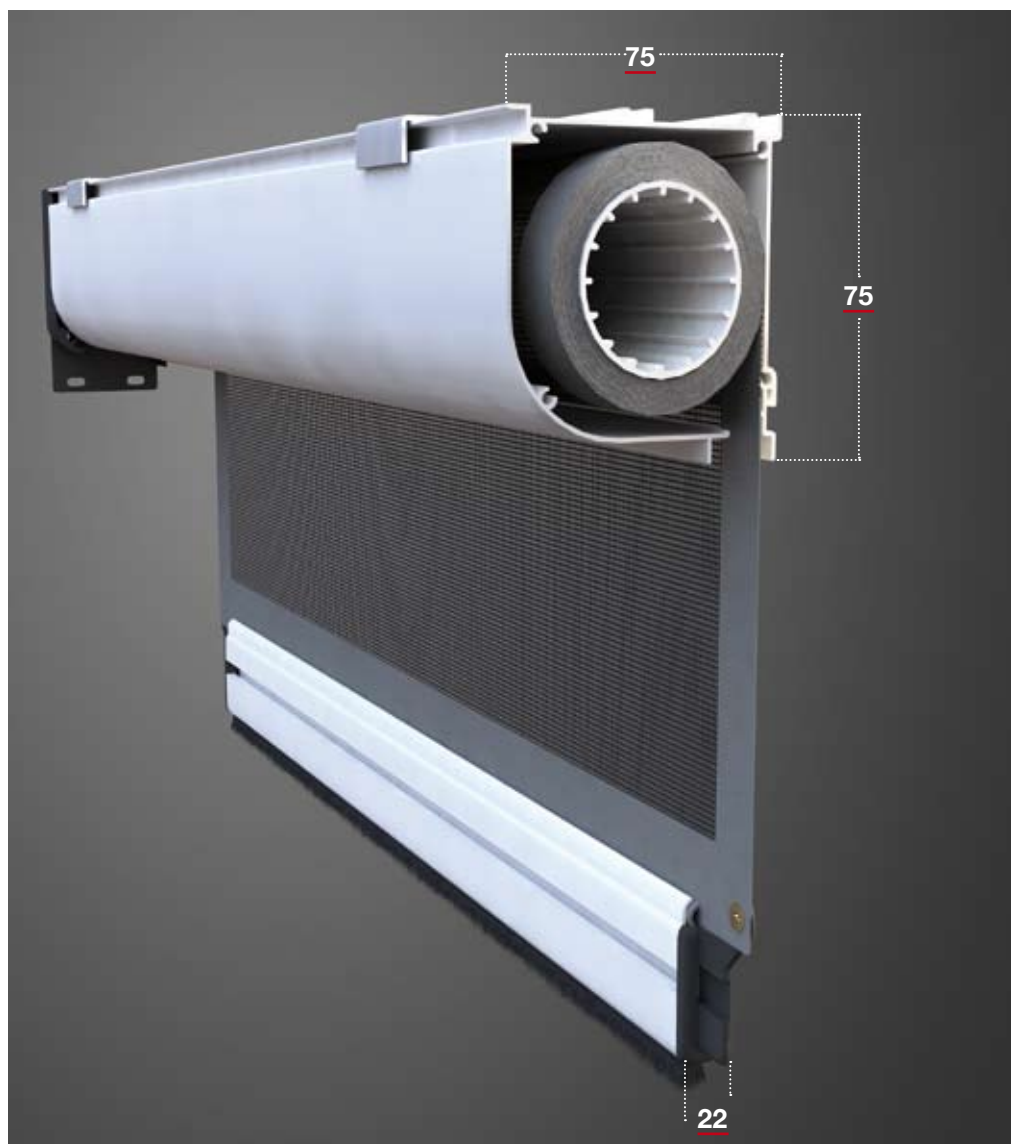

LARGHEZZA		1800 ÷ 2000	2001 ÷ 3000	3001 ÷ 4200
ALTEZZA	2000 ÷ 2500	1 RINFORZO € 340,70	2 RINFORZI € 511,00	3 RINFORZI € 681,30
	2501 ÷ 3000	2 RINFORZI € 511,00	2 RINFORZI € 511,00	3 RINFORZI € 681,30
	3001 ÷ 4200	3 RINFORZI € 681,30	3 RINFORZI € 681,30	3 RINFORZI € 681,30

OPTIONAL

TELO A STRISCE
OSCURANTE - FILTRANTE

Le dimensioni della Maxima devono essere trasmesse in mm indicando base x altezza, specificando se trattasi di misura finita o luce.

- ✓ MISURA FINITA: la zanzariera verrà fornita con le stesse misure ordinate.
- ✓ MISURA LUCE (SPECIFICARE): la zanzariera verrà fornita 3 mm in meno sul lato cassonetto.

ATTENZIONE

La Maxima con telo in fibra di vetro, per dim. sup. a L 1800 x H 2000, sarà realizzata con teli rinforzati e guida aperta (vedi sezione). Per questa lavorazione saranno aggiunti ai prezzi di listino qui in basso gli importi indicati nella tabella della pagina precedente.

Per realizzazione con altri teli è necessario richiedere preventivo.



CON MOTORE 220 V



AD ARGANO

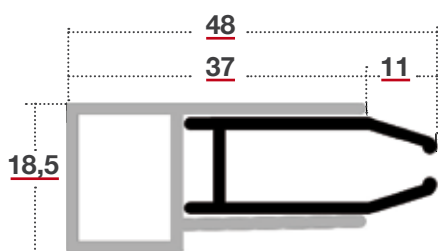

GUIDA STANDARD

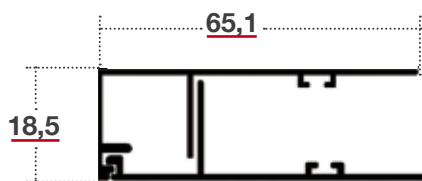

GUIDA CON TELAIO RINFORZATO

MAXIMA avvolgimento verticale		minimo fatt.: 2,00 mq escluso azionamento	€ 111,60	mq
AZIONAMENTI	Motore 220 V	larghezza min. 650 mm	+ € 353,30	pz.
	Argano	larghezza min. 650 mm	+ € 99,20	pz.
OPTIONAL	Con telo a strisce	escluso azionamento	+ € 118,40	mq
	Con telo oscurante	escluso azionamento	+ € 171,10	mq
	Con telo filtrante	escluso azionamento	+ € 204,60	mq



PERLEGNO

1 - 2 - 3

10 PUNTI

LINEA AVVOLGENTE

BORDO RINFORZATO + BOTTONE

Perlegno è una zanzariera ad incasso per infissi in legno, con cassonetto da 50 mm adatta per porte e finestre, caratterizzata dalla rete saldata e rivettata ai bordi. È disponibile nelle versioni 1 - 2 - 3 ad azionamento a molla.

OPTIONAL PERLEGNO 1:

- guida telescopica
- maniglia con cricchetto
- freno per molla "adagio"
- rete a fasce bianco - nera

OPTIONAL PERLEGNO 2 - 3:

- maniglia con cricchetto
- freno per molla "adagio"
- rete a fasce bianco - nera

COLORI

	001 BIANCO 9010		021 SUBLIMATO DOUGLAS RUVIDO
	002 AVORIO 1013		022 SUBLIMATO RENOLIT CHIARO
	003 MARRONE 8017		027 NATURALL NOCE MEDIO
	004 VERDE 6005		028 NATURALL NOCE SCURO
	005 ROSSO 3003		029 NATURALL CILIEGIO
	006 NERO OPACO 9005		030 SUBLIMATO NOCE R 615
	007 TESTA DI MORO SCURO		031 SUBLIMATO CILIEGIO 112D
	007B TESTA DI MORO CHIARO		032 SUBLIMATO CILIEGIO 221D
	008V BRONZO VERNICIATO		033 EZY NOCE REALE N 632
	009 ARGENTO OX		034 EZY NOCE CHIARO NH 31
	010 VERDE MARMO		035 SUBLIMATO NOCE 102-70R
	011 MARRONE MARMO		036 SUBLIMATO CILIEGIO 317-70R
	012 GRIGIO MARMO		000
	013 ROSSO MARMO		000
	014 VERDE MARMO ANTICO		000
	015 MARRONE MARMO ANTICO		000
	016 GRIGIO MARMO ANTICO	FINO A ESAURIMENTO SCORTE	
	018 SUBLIMATO NOCE RUVIDO		023 WOODALL NOCE
	019 SUBLIMATO CILIEGIO		024 WOODALL MOGANO
	020 SUBLIMATO PINO		025 WOODALL DOUGLAS

Misure da ordinare

- ✓ MISURA FINITA: la zanzariera verrà fornita con le misure ordinate (max ingombro).
- ✓ MISURA LUCE (SPECIFICARE): la zanzariera verrà fornita e addebitata con le misure maggiorate Larghezza + (35x2) mm Altezza +50 mm





MISURE CONSIGLIATE (mm)

	L	H
MIN.	420	-
MAX.	1400	2500



OPTIONAL

“ADAGIO” FRENO PER MOLLA
larg. min. 650 mm

SEZ. ORIZZONTALE

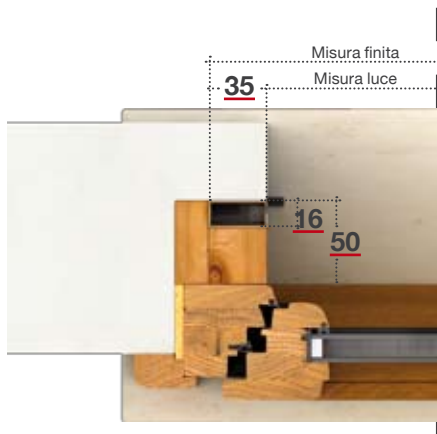

PERLEGNO 1

Zanzariera da incasso con guida di dimensioni ridotte per diminuire l'impatto estetico della guida in alluminio sul legno.
Disponibile come optional la guida telescopica.

SEZ. ORIZZONTALE

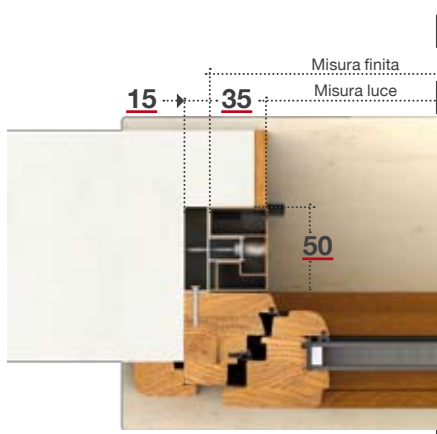

PERLEGNO 2

Guida piana, semplice e veloce da installare, grazie agli appositi supporti consente la regolazione del parallelismo delle guide.

SEZ. ORIZZONTALE

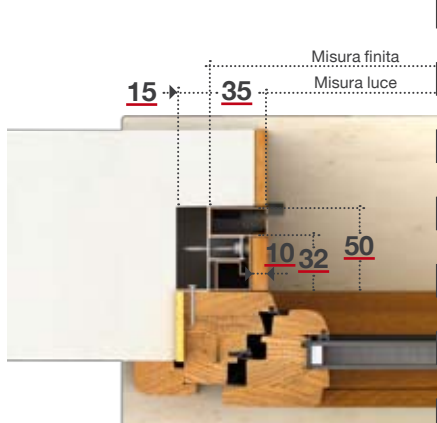

PERLEGNO 3

Unisce la caratteristica d'incasso da 50 mm con i supporti di regolazione e la possibilità di mascherare parte della guida in alluminio con una fascetta di legno nella stessa essenza dell'infisso.



PERLEGNO CATENA

10 PUNTI

LINEA AVVOLGENTE

BORDO RINFORZATO + BOTTONE

Perlegno catena è una zanzariera ad avvolgimento verticale con cassonetto da 50 mm particolarmente indicata per porte - finestre.

L'azionamento è facilitato grazie al nuovo tendicatena che alleggerisce il movimento della catenella.

OPTIONAL:

- rete a fasce bianco - nera

COLORI

	001 BIANCO 9010		021 SUBLIMATO DOUGLAS RUVIDO
	002 AVORIO 1013		022 SUBLIMATO RENOLIT CHIARO
	003 MARRONE 8017		027 NATURALL NOCE MEDIO
	004 VERDE 6005		028 NATURALL NOCE SCURO
	005 ROSSO 3003		029 NATURALL CILIEGIO
	006 NERO OPACO 9005		030 SUBLIMATO NOCE R 615
	007 TESTA DI MORO SCURO		031 SUBLIMATO CILIEGIO 112D
	007B TESTA DI MORO CHIARO		032 SUBLIMATO CILIEGIO 221D
	008V BRONZO VERNICIATO		033 EZY NOCE REALE N 632
	009 ARGENTO OX		034 EZY NOCE CHIARO NH 31
	010 VERDE MARMO		035 SUBLIMATO NOCE 102-70R
	011 MARRONE MARMO		036 SUBLIMATO CILIEGIO 317-70R
	012 GRIGIO MARMO		000
	013 ROSSO MARMO		000
	014 VERDE MARMO ANTICO		000
	015 MARRONE MARMO ANTICO		000
	016 GRIGIO MARMO ANTICO	FINO A ESAURIMENTO SCORTE	
	018 SUBLIMATO NOCE RUVIDO		023 WOODALL NOCE
	019 SUBLIMATO CILIEGIO		024 WOODALL MOGANO
	020 SUBLIMATO PINO		025 WOODALL DOUGLAS

Misure da ordinare

- ✓ MISURA FINITA: la zanzariera verrà fornita con le misure ordinate (max ingombro).
- ✓ MISURA LUCE (SPECIFICARE): la zanzariera verrà fornita e addebitata con le misure maggiorate Larghezza + (35x2) mm Altezza +50 mm

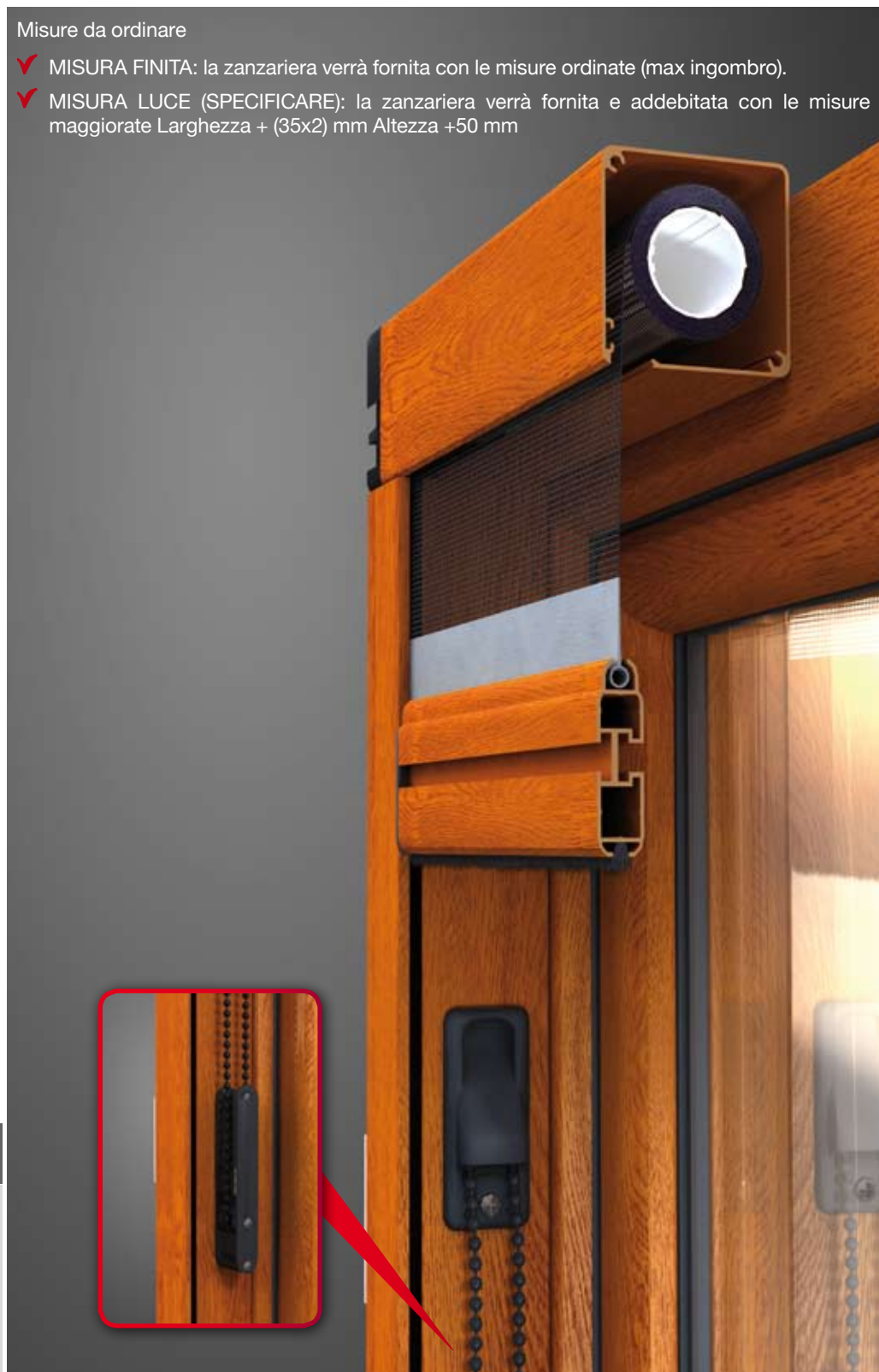

OPTIONAL

RETE A FASCE
BIANCO - NERA



MISURE CONSIGLIATE (mm)	L	H
MIN.	420	-
MAX.	1400	2500

FERMAGUIDA PERLEGNO 2 - 3 FISSAGGIO FRONTALE

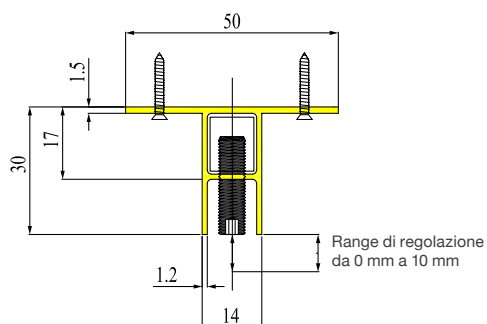

FERMAGUIDA PERLEGNO 2 - 3 FISSAGGIO LATERALE

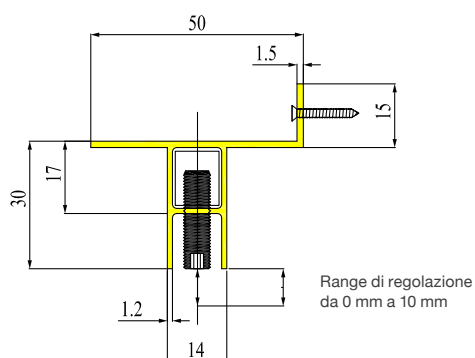

	PERLEGNO 1 avv. verticale	minimo fatt.: 1,50 mq	€ 46,10	mq
OPTIONAL	Rete a fasce bianco - nera		+ € 5,40	mq
	Freno per molla "adagio"		+ € 18,40	pz.
	Guida telescopica		+ 10%	
	Maniglia con cricchetto		+ 10%	
	PERLEGNO 2 - 3 avv. verticale	minimo fatt.: 1,50 mq	€ 53,80	mq
	Rete a fasce bianco - nera		+ € 5,40	mq
	Freno per molla "adagio"		+ € 18,40	pz.
	Maniglia con cricchetto		+ 10%	
	PERLEGNO CATENA avv. verticale	minimo fatt.: 1,50 mq	€ 60,80	mq
	Rete a fasce bianco - nera		+ € 5,40	mq



PERLEGNO LATERALE

10 PUNTI

LINEA
AVVOLGENTE

BORDO
RINFORZATO
+ BOTTONE

Perlegno laterale è una zanzariera ad incasso ad avvolgimento orizzontale con cassonetto da 50 mm.

Specifica per porte-finestre in legno, può essere realizzata ad una o due ante.

OPTIONAL:

- blocco 2 ante maniglia cricchetto
- freno per molla "adagio"
- rete a fasce bianco - nera

COLORI

	001 BIANCO 9010		021 SUBLIMATO DOUGLAS RUVIDO
	002 AVORIO 1013		022 SUBLIMATO RENOLIT CHIARO
	003 MARRONE 8017		027 NATURALL NOCE MEDIO
	004 VERDE 6005		028 NATURALL NOCE SCURO
	005 ROSSO 3003		029 NATURALL CILIEGIO
	006 NERO OPACO 9005		030 SUBLIMATO NOCE R 615
	007 TESTA DI MORO SCURO		031 SUBLIMATO CILIEGIO 112D
	007B TESTA DI MORO CHIARO		032 SUBLIMATO CILIEGIO 221D
	008V BRONZO VERNICIATO		033 EZY NOCE REALE N 632
	009 ARGENTO OX		034 EZY NOCE CHIARO NH 31
	010 VERDE MARMO		035 SUBLIMATO NOCE 102-70R
	011 MARRONE MARMO		036 SUBLIMATO CILIEGIO 317-70R
	012 GRIGIO MARMO		000
	013 ROSSO MARMO		000
	014 VERDE MARMO ANTICO		000
	015 MARRONE MARMO ANTICO		000
	016 GRIGIO MARMO ANTICO		000
	018 SUBLIMATO NOCE RUVIDO		000
	019 SUBLIMATO CILIEGIO		000
	020 SUBLIMATO PINO		000

Misure da ordinare

- ✓ MISURA FINITA: la zanzariera verrà fornita con le misure ordinate (max ingombro).
- ✓ MISURA LUCE (SPECIFICARE): la zanzariera verrà fornita e addebitata con le misure maggiorate:
 - 1 anta larghezza + 85 mm, altezza + 35 mm
 - 2 ante larghezza + 100 mm, altezza + 35 mm



**MISURE CONSIGLIATE (mm)**

		L	H			L	H
UN'ANTA	MIN.	-	1500	DUE ANTE	MIN.	-	1500
	MAX.	1200	2600		MAX.	2400	2600

OPTIONALRETE A FASCE
BIANCO - NERA**OPTIONAL**

"ADAGIO" FRENO PER MOLLA

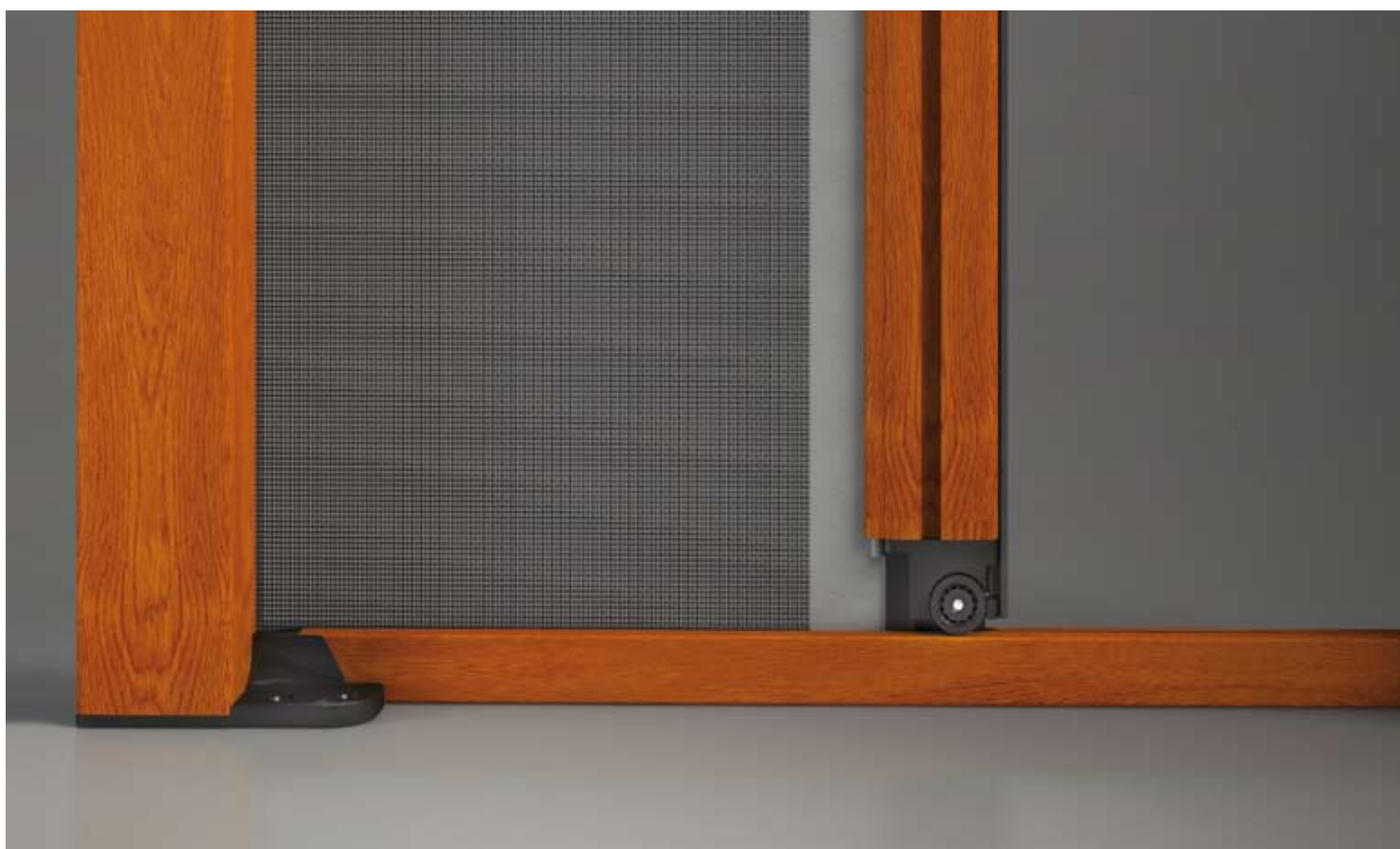
**PERLEGNO LATERALE avv. oriz.**

minimo fatt.:

1 ANTA 2,00 mq

2 ANTE 4,00 mq

€ 64,50 mq

OPTIONAL

Rete a fasce bianco - nera

+ € 5,40 mq

Freno per molla "adagio"

+ € 18,40 pz.

Blocco 2 ante maniglia cricchetto

+ 5%

SISTEMI DI APERTURA DA SPECIFICARE IN FASE DI ORDINE

VERSIONE "A": da sx... a ...dx

VERSIONE "B": da dx... a ...sx



KLIP 40

10 PUNTI

LINEA AVVOLGENTE

SENZA BOTTONI "FAI DA TE"

Klip 40 è una zanzariera ad avvolgimento a molla e scorrimento verticale, con cassetto arrotondato di 40 mm, adatta a qualunque tipo di porta e finestra.

Gli accessori dal design innovativo ne fanno un prodotto in linea con le attuali tendenze del mercato.

Si caratterizza per la doppia possibilità di montaggio del cassetto:

- con clips per fissaggio sulla parte superiore del vano
- con staffe per il fissaggio sugli stipiti laterali

COLORI

	001 BIANCO 9010		021 SUBLIMATO DOUGLAS RUVIDO
	002 AVORIO 1013		022 SUBLIMATO RENOLIT CHIARO
	003 MARRONE 8017		027 NATURALL NOCE MEDIO
	004 VERDE 6005		028 NATURALL NOCE SCURO
	005 ROSSO 3003		029 NATURALL CILIEGIO
	006 NERO OPACO 9005		030 SUBLIMATO NOCE R 615
	007 TESTA DI MORO SCURO		031 SUBLIMATO CILIEGIO 112D
	007B TESTA DI MORO CHIARO		032 SUBLIMATO CILIEGIO 221D
	008V BRONZO VERNICIATO		033 EZY NOCE REALE N 632
	009 ARGENTO OX		034 EZY NOCE CHIARO NH 31
	010 VERDE MARMO		035 SUBLIMATO NOCE 102-70R
	011 MARRONE MARMO		036 SUBLIMATO CILIEGIO 317-70R
	012 GRIGIO MARMO		000
	013 ROSSO MARMO		000
	014 VERDE MARMO ANTICO		000
	015 MARRONE MARMO ANTICO		000
	016 GRIGIO MARMO ANTICO		000
	018 SUBLIMATO NOCE RUVIDO		000
	019 SUBLIMATO CILIEGIO		000
	020 SUBLIMATO PINO		000





OPTIONAL

“ADAGIO” FRENO PER MOLLA
larg. min. 650 mm



MISURE CONSIGLIATE (mm)	L	H
MIN.	450	-
MAX.	1600	2500

La versione standard prevede le guide con spazzolino tradizionale e aggancio regolabile, particolarmente indicato per installazioni su vani fuori squadra.

A richiesta è possibile averla con spazzolino antivento, aggancio piatto ed aggancio rapido clic clac.



DI SERIE

AGGANCIO REGOLABILE



A RICHIESTA

AGGANCIO PIATTO

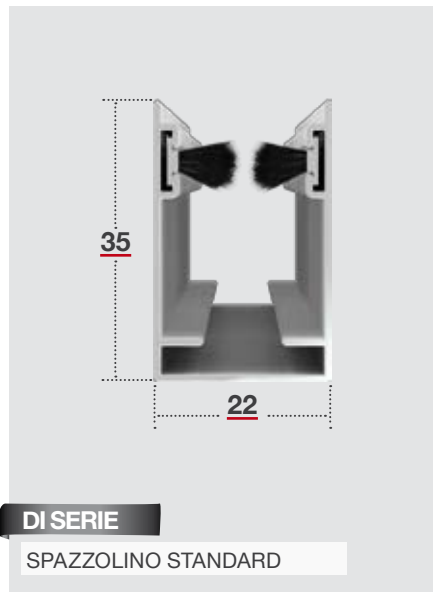

DI SERIE

SPAZZOLINO STANDARD

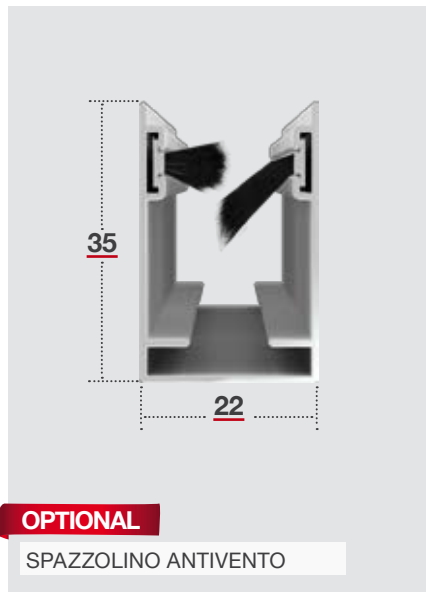

OPTIONAL

SPAZZOLINO ANTIVENTO



OPTIONAL

AGGANCIO RAPIDO

FAI DA TE do it yourself





KLIP 40 LATERALE

10 PUNTI

LINEA AVVOLGENTE

klip 40 laterale è una zanzariera ad avvolgimento a molla a scorrimento orizzontale. Adatta per qualsiasi tipo di porta-finestra.

SI CARATTERIZZA PER:

- guida a terra di dimensioni ridotte pari a 23 mm
- rotella di scorrimento sulla barra maniglia per guidare l'avvolgimento del telo assorbendo eventuali attriti.

OPTIONAL:

- spazzolino antivento
- "Adagio" freno per molla

COLORI

	001 BIANCO 9010		021 SUBLIMATO DOUGLAS RUVIDO
	002 AVORIO 1013		022 SUBLIMATO RENOLIT CHIARO
	003 MARRONE 8017		027 NATURALL NOCE MEDIO
	004 VERDE 6005		028 NATURALL NOCE SCURO
	005 ROSSO 3003		029 NATURALL CILIEGIO
	006 NERO OPACO 9005		030 SUBLIMATO NOCE R 615
	007 TESTA DI MORO SCURO		031 SUBLIMATO CILIEGIO 112D
	007B TESTA DI MORO CHIARO		032 SUBLIMATO CILIEGIO 221D
	008V BRONZO VERNICIATO		033 EZY NOCE REALE N 632
	009 ARGENTO OX		034 EZY NOCE CHIARO NH 31
	010 VERDE MARMO		035 SUBLIMATO NOCE 102-70R
	011 MARRONE MARMO		036 SUBLIMATO CILIEGIO 317-70R
	012 GRIGIO MARMO		000
	013 ROSSO MARMO		000
	014 VERDE MARMO ANTICO		000
	015 MARRONE MARMO ANTICO		000
	016 GRIGIO MARMO ANTICO		000
	018 SUBLIMATO NOCE RUVIDO		000
	019 SUBLIMATO CILIEGIO		000
	020 SUBLIMATO PINO		000





MISURE CONSIGLIATE (mm)

		L	H			L	H
UN'ANTA	MIN.	-	1500	DUE ANTE	MIN.	-	1500
	MAX.	1400	2600		MAX.	2800	2600



OPTIONAL

"ADAGIO" FRENO PER MOLLA



MANIGLIA 2 ANTE CON CRICCHETTO



DI SERIE

PROFILO RINFORZO MANIGLIA LATERALE



FAI DA TE
do it yourself



JUMBO 32

10 PUNTI

LINEA AVVOLGENTE

SENZA BOTTONE "FAI DA TE"

COLORI

	001 BIANCO 9010		021 SUBLIMATO DOUGLAS RUVIDO
	002 AVORIO 1013		022 SUBLIMATO RENOLIT CHIARO
	003 MARRONE 8017		027 NATURALL NOCE MEDIO
	004 VERDE 6005		028 NATURALL NOCE SCURO
	005 ROSSO 3003		029 NATURALL CILIEGIO
	006 NERO OPACO 9005		030 SUBLIMATO NOCE R 615
	007 TESTA DI MORO SCURO		031 SUBLIMATO CILIEGIO 112D
	007B TESTA DI MORO CHIARO		032 SUBLIMATO CILIEGIO 221D
	008V BRONZO VERNICIATO		033 EZY NOCE REALE N 632
	009 ARGENTO OX		034 EZY NOCE CHIARO NH 31
	010 VERDE MARMO		035 SUBLIMATO NOCE 102-70R
	011 MARRONE MARMO		036 SUBLIMATO CILIEGIO 317-70R
	012 GRIGIO MARMO		000
	013 ROSSO MARMO		000
	014 VERDE MARMO ANTICO		000
	015 MARRONE MARMO ANTICO		000
	016 GRIGIO MARMO ANTICO		000
	018 SUBLIMATO NOCE RUVIDO		000
	019 SUBLIMATO CILIEGIO		000
	020 SUBLIMATO PINO		000

Jumbo 32 è una zanzariera ad avvolgimento a molla e scorrimento verticale con cassonetto arrotondato di soli 32 mm di ingombro; si adatta ad installazioni in spazi ridotti con capacità di avvolgimento rete fino a 1,50 mt di altezza.

È la soluzione ideale per finestre mono-blocco.

OPTIONAL:

- aggancio piatto
- freno per molla "adagio"
- spazzolino antivento
- aggancio rapido clic clac

Si caratterizza per la doppia possibilità di montaggio del cassonetto:

- con clips per il fissaggio sulla parte superiore del vano
- con staffe per il fissaggio sugli stipiti laterali

La versione standard prevede le guide con spazzolino tradizionale e aggancio regolabile, particolarmente indicato per installazioni su vani fuori squadra.

A richiesta è possibile averla con spazzolino antivento, aggancio piatto ed aggancio rapido clic clac.





OPTIONAL

“ADAGIO” FRENO PER MOLLA
larg. min. 650 mm



MISURE CONSIGLIATE (mm)	L	H
MIN.	450	-
MAX.	1600	1500



DI SERIE

AGGANCIO REGOLABILE



A RICHIESTA

AGGANCIO PIATTO

**clic
CLAC**

l'aggancio rapido

OPTIONAL

AGGANCIO RAPIDO

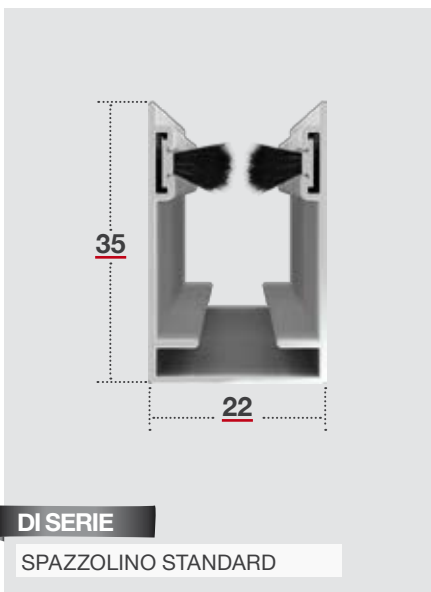

DI SERIE

SPAZZOLINO STANDARD

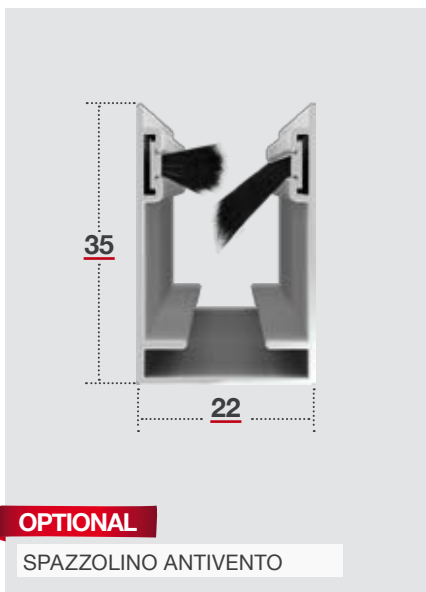

OPTIONAL

SPAZZOLINO ANTIVENTO



FAI DA TE
do it yourself





JUMBO 40

10 PUNTI

LINEA AVVOLGENTE

SENZA BOTTONE "FAI DA TE"

Jumbo 40 è una zanzariera ad avvolgimento a molla e scorrimento verticale, con cassonetto arrotondato di 40 mm, adatta a qualunque tipo di porta e finestra.

Gli accessori dal design innovativo ne fanno un prodotto in linea con le attuali tendenze del mercato.

Si caratterizza per la doppia possibilità di montaggio del cassonetto:

- con clips per fissaggio sulla parte superiore del vano
- con staffe per il fissaggio sugli stipiti laterali

COLORI

	001 BIANCO 9010		021 SUBLIMATO DOUGLAS RUVIDO
	002 AVORIO 1013		022 SUBLIMATO RENOLIT CHIARO
	003 MARRONE 8017		027 NATURALL NOCE MEDIO
	004 VERDE 6005		028 NATURALL NOCE SCURO
	005 ROSSO 3003		029 NATURALL CILIEGIO
	006 NERO OPACO 9005		030 SUBLIMATO NOCE R 615
	007 TESTA DI MORO SCURO		031 SUBLIMATO CILIEGIO 112D
	007B TESTA DI MORO CHIARO		032 SUBLIMATO CILIEGIO 221D
	008V BRONZO VERNICIATO		033 EZY NOCE REALE N 632
	009 ARGENTO OX		034 EZY NOCE CHIARO NH 31
	010 VERDE MARMO		035 SUBLIMATO NOCE 102-70R
	011 MARRONE MARMO		036 SUBLIMATO CILIEGIO 317-70R
	012 GRIGIO MARMO		000
	013 ROSSO MARMO		000
	014 VERDE MARMO ANTICO		000
	015 MARRONE MARMO ANTICO		000
	016 GRIGIO MARMO ANTICO		000
	018 SUBLIMATO NOCE RUVIDO		000
	019 SUBLIMATO CILIEGIO		000
	020 SUBLIMATO PINO		000



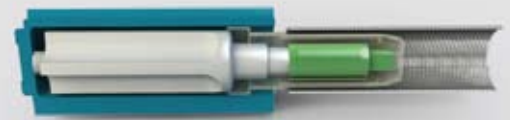

MISURE CONSIGLIATE (mm)	L	H
MIN.	450	-
MAX.	1600	2500

**OPTIONAL**

"ADAGIO" FRENO PER MOLLA
larg. min. 650 mm

La versione standard prevede le guide con spazzolino tradizionale e aggancio regolabile, particolarmente indicato per installazioni su vani fuori squadra.

A richiesta è possibile averla con spazzolino antivento, aggancio piatto e aggancio rapido clic clac.

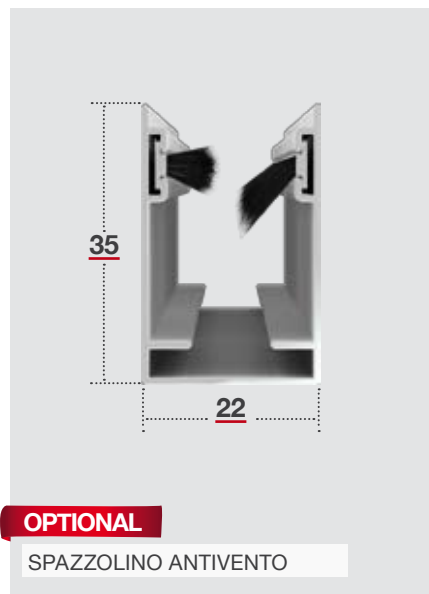
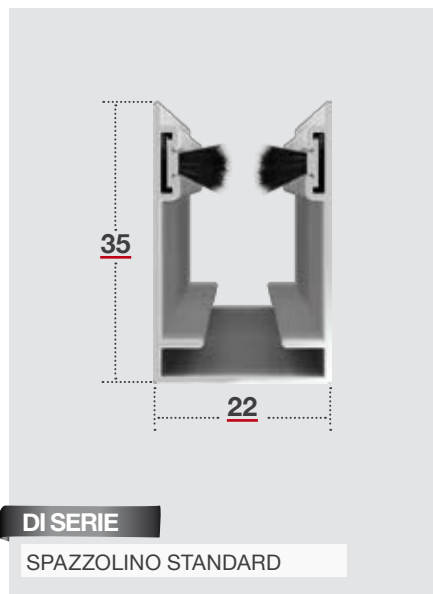

FAI DA TE

do it yourself





JUMBO 45

10 PUNTI

LINEA AVVOLGENTE

SENZA BOTTONE "FAI DA TE"

Jumbo 45 è una zanzariera ad avvolgimento a molla e scorrimento verticale con cassonetto arrotondato di 45 mm di ingombro, adatta a qualsiasi tipo di porta e finestra.

Le cuffie di compensazione permettono un'agevole installazione anche in presenza di vani irregolari.

Si caratterizza per la doppia possibilità di montaggio del cassonetto:

- con clips per fissaggio sulla parte superiore del vano
- con staffe per il fissaggio sugli stipiti laterali

La versione standard prevede le guide con spazzolino tradizionale e aggancio regolabile, particolarmente indicato per installazioni su vani fuori squadra.

A richiesta è possibile averla con spazzolino antivento, aggancio piatto e aggancio rapido clic clac.

COLORI

	001 BIANCO 9010		021 SUBLIMATO DOUGLAS RUVIDO
	002 AVORIO 1013		022 SUBLIMATO RENOLIT CHIARO
	003 MARRONE 8017		027 NATURALL NOCE MEDIO
	004 VERDE 6005		028 NATURALL NOCE SCURO
	005 ROSSO 3003		029 NATURALL CILIEGIO
	006 NERO OPACO 9005		030 SUBLIMATO NOCE R 615
	007 TESTA DI MORO SCURO		031 SUBLIMATO CILIEGIO 112D
	007B TESTA DI MORO CHIARO		032 SUBLIMATO CILIEGIO 221D
	008V BRONZO VERNICIATO		033 EZY NOCE REALE N 632
	009 ARGENTO OX		034 EZY NOCE CHIARO NH 31
	010 VERDE MARMO		035 SUBLIMATO NOCE 102-70R
	011 MARRONE MARMO		036 SUBLIMATO CILIEGIO 317-70R
	012 GRIGIO MARMO		000
	013 ROSSO MARMO		000
	014 VERDE MARMO ANTICO		000
	015 MARRONE MARMO ANTICO		000
	016 GRIGIO MARMO ANTICO		000
	018 SUBLIMATO NOCE RUVIDO		000
	019 SUBLIMATO CILIEGIO		000
	020 SUBLIMATO PINO		000



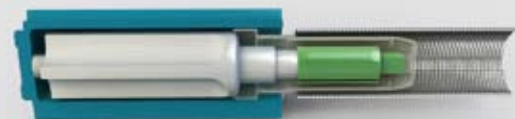

OPTIONAL

“ADAGIO” FRENO PER MOLLA
larg. min. 650 mm

**clic
CLAC** l'aggancio rapido



OPTIONAL

AGGANCIAMENTO RAPIDO



MISURE CONSIGLIATE (mm)	L	H
MIN.	450	-
MAX.	1600	2500



DI SERIE

AGGANCIAMENTO REGOLABILE



A RICHIESTA

AGGANCIAMENTO PIATTO

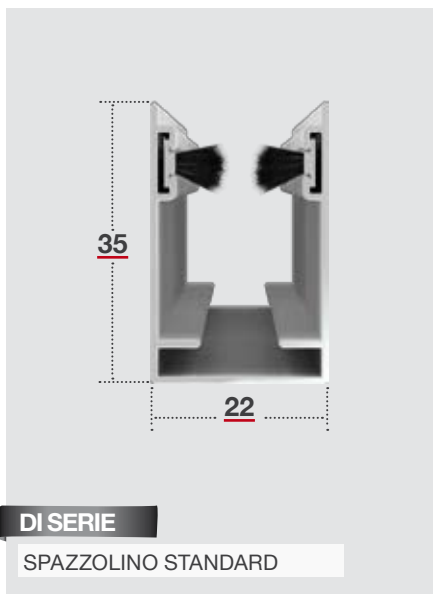

DI SERIE

SPAZZOLINO STANDARD

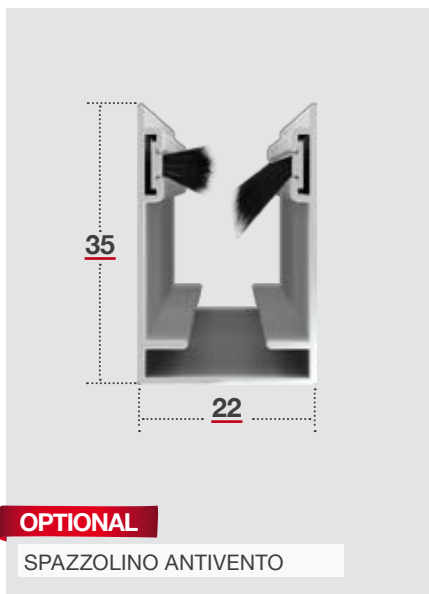

OPTIONAL

SPAZZOLINO ANTIVENTO

FAI DA TE
do it yourself





JUMBO 45 CATENA

10 PUNTI

LINEA AVVOLGENTE

SENZA BOTTONE "FAI DA TE"

Jumbo 45 Catena è una zanzariera ad avvolgimento verticale con comando a catena + molla.

Particolarmente indicata per porte – finestre ha un ingombro massimo di 49 mm.

Si caratterizza per le seguenti dotazioni standard:

- cuffie di compensazione che rendono agevole e veloce la fase di installazione
- agganci inferiori regolabili, particolarmente indicati per montaggi in vani fuori squadra
- molla di tensionamento telo
- apertura facilitata da una lieve pressione del piede sull'apposita pedalina.

Doppia possibilità di montaggio del cassonetto, con clips per il fissaggio sulla parte superiore del vano o con staffe per il fissaggio sugli stipiti laterali.

COLORI

	001 BIANCO 9010		021 SUBLIMATO DOUGLAS RUVIDO
	002 AVORIO 1013		022 SUBLIMATO RENOLIT CHIARO
	003 MARRONE 8017		027 NATURALL NOCE MEDIO
	004 VERDE 6005		028 NATURALL NOCE SCURO
	005 ROSSO 3003		029 NATURALL CILIEGIO
	006 NERO OPACO 9005		030 SUBLIMATO NOCE R 615
	007 TESTA DI MORO SCURO		031 SUBLIMATO CILIEGIO 112D
	007B TESTA DI MORO CHIARO		032 SUBLIMATO CILIEGIO 221D
	008V BRONZO VERNICIATO		033 EZY NOCE REALE N 632
	009 ARGENTO OX		034 EZY NOCE CHIARO NH 31
	010 VERDE MARMO		035 SUBLIMATO NOCE 102-70R
	011 MARRONE MARMO		036 SUBLIMATO CILIEGIO 317-70R
	012 GRIGIO MARMO		000
	013 ROSSO MARMO		000
	014 VERDE MARMO ANTICO		000
	015 MARRONE MARMO ANTICO		000
	016 GRIGIO MARMO ANTICO		000
	018 SUBLIMATO NOCE RUVIDO		000
	019 SUBLIMATO CILIEGIO		000
	020 SUBLIMATO PINO		000





MISURE CONSIGLIATE (mm)	L	H
MIN.	450	-
MAX.	1600	2500



FISSAGGIO SUPERIORE



FISSAGGIO LATERALE

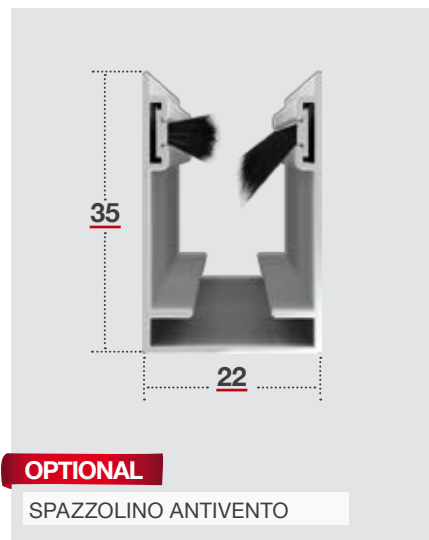
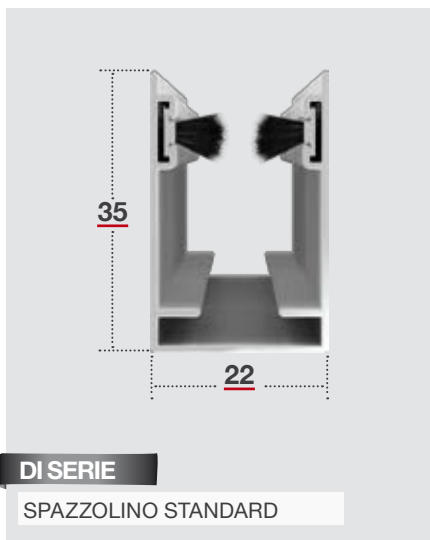

FAI DA TE
do it yourself





JUMBO LATERALE 32 -40 -45

10 PUNTI

LINEA AVVOLGENTE

SENZA BOTTONI "FAI DA TE"

Jumbo laterale è una zanzariera ad avvolgimento a molla a scorrimento orizzontale. Disponibile con il cassonetto da 32-40-45 mm. Adatta per qualsiasi tipo di porta-finestra.

Si caratterizza per:

- guida a terra di dimensioni ridotte pari a 23 mm
- rotella di scorrimento sulla barra maniglia per guidare l'avvolgimento del telo assorbendo eventuali attriti.

OPTIONAL:

- spazzolino antivento
- "Adagio" freno per molla

COLORI

	001 BIANCO 9010		021 SUBLIMATO DOUGLAS RUVIDO
	002 AVORIO 1013		022 SUBLIMATO RENOLIT CHIARO
	003 MARRONE 8017		027 NATURALL NOCE MEDIO
	004 VERDE 6005		028 NATURALL NOCE SCURO
	005 ROSSO 3003		029 NATURALL CILIEGIO
	006 NERO OPACO 9005		030 SUBLIMATO NOCE R 615
	007 TESTA DI MORO SCURO		031 SUBLIMATO CILIEGIO 112D
	007B TESTA DI MORO CHIARO		032 SUBLIMATO CILIEGIO 221D
	008V BRONZO VERNICIATO		033 EZY NOCE REALE N 632
	009 ARGENTO OX		034 EZY NOCE CHIARO NH 31
	010 VERDE MARMO		035 SUBLIMATO NOCE 102-70R
	011 MARRONE MARMO		036 SUBLIMATO CILIEGIO 317-70R
	012 GRIGIO MARMO		000
	013 ROSSO MARMO		000
	014 VERDE MARMO ANTICO		000
	015 MARRONE MARMO ANTICO		000
	016 GRIGIO MARMO ANTICO		000
	018 SUBLIMATO NOCE RUVIDO		000
	019 SUBLIMATO CILIEGIO		000
	020 SUBLIMATO PINO		000





MISURE CONSIGLIATE (mm)

		L	H			L	H
UN'ANTA 32	MIN.	-	1500	UN'ANTA 40-45	MIN.	-	1500
	MAX.	1200	2300		MAX.	1400	2600
DUE ANTE 32	MIN.	-	1500	DUE ANTE 40-45	MIN.	-	1500
	MAX.	2400	2300		MAX.	2800	2600



OPTIONAL

"ADAGIO" FRENO PER MOLLA



FAI DA TE do it yourself



NEWKIT 40

10 PUNTI

LINEA AVVOLGENTE

SENZA BOTTONE "FAI DA TE"

Newkit 40 è una zanzariera a molla con un cassonetto arrotondato di 40 mm di ingombro. È caratterizzata dai tappi compensatori che consentono un margine di errore nel taglio del cassonetto di 10 mm e agevolano il montaggio nel vano, compensando eventuali imperfezioni del muro.

Zanzariera "fai da te", si installa su qualsiasi tipo di porta e finestra con tre semplici operazioni:

- ✓ misurazione
- ✓ taglio del cassonetto e delle guide
- ✓ fissaggio

COLORI

	001 BIANCO 9010		021 SUBLIMATO DOUGLAS RUVIDO
	002 AVORIO 1013		022 SUBLIMATO RENOLIT CHIARO
	003 MARRONE 8017		027 NATURALL NOCE MEDIO
	004 VERDE 6005		028 NATURALL NOCE SCURO
	005 ROSSO 3003		029 NATURALL CILIEGIO
	006 NERO OPACO 9005		030 SUBLIMATO NOCE R 615
	007 TESTA DI MORO SCURO		031 SUBLIMATO CILIEGIO 112D
	007B TESTA DI MORO CHIARO		032 SUBLIMATO CILIEGIO 221D
	008V BRONZO VERNICIATO		033 EZY NOCE REALE N 632
	009 ARGENTO OX		034 EZY NOCE CHIARO NH 31
	010 VERDE MARMO		035 SUBLIMATO NOCE 102-70R
	011 MARRONE MARMO		036 SUBLIMATO CILIEGIO 317-70R
	012 GRIGIO MARMO		000
	013 ROSSO MARMO		000
	014 VERDE MARMO ANTICO		000
	015 MARRONE MARMO ANTICO		000
	016 GRIGIO MARMO ANTICO		000
	018 SUBLIMATO NOCE RUVIDO		000
	019 SUBLIMATO CILIEGIO		000
	020 SUBLIMATO PINO		000

OPTIONAL:

- spazzolino antivento
- "Adagio" freno per molla

BARRE FAI DA TE
Zanzariera avvolgente in barre

KIT FAI DA TE
Zanzariera avvolgente in kit





MISURE CONSIGLIATE (mm)

	L	H
MIN.	450	-
MAX.	1600	2500

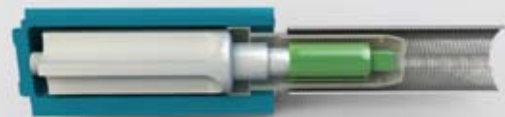

OPTIONAL

“ADAGIO” FRENO PER MOLLA
larg. min. 650 mm



AGGANCIO STANDARD
(di serie)

AGGANCIO REGOLABILE
(a richiesta)



OPTIONAL

SPAZZOLINO ANTIVENTO



LISTINO
PAG. 76



DUALBLOCK

10 PUNTI

LINEA
AVVOLGENTE

SENZA
BOTTONI
"FAI DA TE"

Dualblock è una zanzariera a molla caratterizzata da accessori specifici che evitano il tradizionale fissaggio con viti e tasselli.

Dualblock è la zanzariera professionale per il tecnico specializzato. È la soluzione ideale per:

- ✓ diminuire i costi
- ✓ ridurre gli scarti
- ✓ ottimizzare le scorte
- ✓ velocizzare i tempi di consegna

COLORI

	001 BIANCO 9010		021 SUBLIMATO DOUGLAS RUVIDO
	002 AVORIO 1013		022 SUBLIMATO RENOLIT CHIARO
	003 MARRONE 8017		027 NATURALL NOCE MEDIO
	004 VERDE 6005		028 NATURALL NOCE SCURO
	005 ROSSO 3003		029 NATURALL CILIEGIO
	006 NERO OPACO 9005		030 SUBLIMATO NOCE R 615
	007 TESTA DI MORO SCURO		031 SUBLIMATO CILIEGIO 112D
	007B TESTA DI MORO CHIARO		032 SUBLIMATO CILIEGIO 221D
	008V BRONZO VERNICIATO		033 EZY NOCE REALE N 632
	009 ARGENTO OX		034 EZY NOCE CHIARO NH 31
	010 VERDE MARMO		035 SUBLIMATO NOCE 102-70R
	011 MARRONE MARMO		036 SUBLIMATO CILIEGIO 317-70R
	012 GRIGIO MARMO		000
	013 ROSSO MARMO		000
	014 VERDE MARMO ANTICO		000
	015 MARRONE MARMO ANTICO		000
	016 GRIGIO MARMO ANTICO		000
	018 SUBLIMATO NOCE RUVIDO		000
	019 SUBLIMATO CILIEGIO		000
	020 SUBLIMATO PINO		000

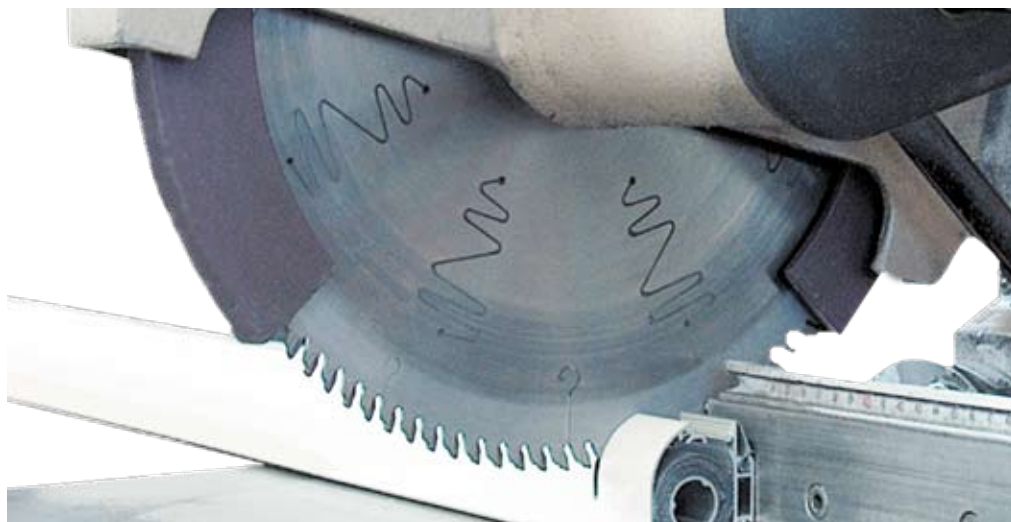

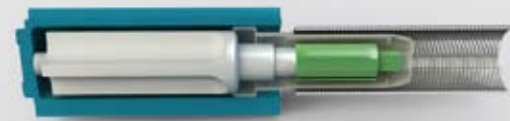

OPTIONAL

“ADAGIO” FRENO PER MOLLA
larg. min. 650 mm



MISURE CONSIGLIATE (mm)	L	H
MIN.	450	-
MAX.	1600	2400

Dualblock, zanzariera fai da te, si installa su qualsiasi tipo di porta e finestra con tre semplici operazioni:

- ✓ misurazione
- ✓ taglio del cassonetto e delle guide
- ✓ fissaggio

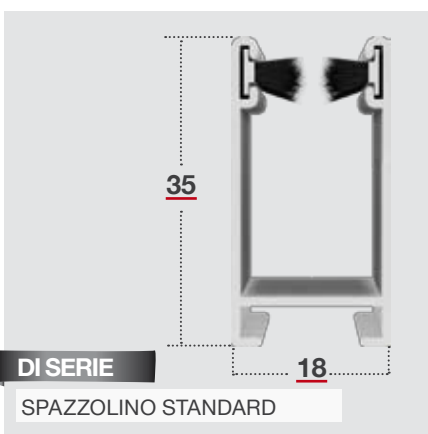

FAI DA TE
do it yourself



LISTINO

NEW KIT

DUALBLOCK

✓ MISURA FINITA: la zanzariera verrà fornita con le stesse misure ordinate.

✓ MISURA LUCE (SPECIFICARE): la zanzariera verrà fornita 3 mm in meno sul lato cassonetto.

A MISURA
pronta da installare

Avvolgimento verticale	minimo di fatturazione 1,50mq	€ 46,10 mq
Avvolgimento orizzontale	minimo di fatturazione 1 anta 2mq / 2 ante 4mq	€ 60,80 mq
Avvolgimento a catena	minimo di fatturazione 1,50mq	€ 49,90 mq
OPTIONAL		
Freno per molla "adagio"		+ € 18,40 pz.
Clic Clac		+ € 4,70 pz.

BARRE fai da te

CASSONETTO PER AVVOLGIMENTO VERTICALE

da 6 ml con rete h 150 cm	€ 185,70 pz.
da 6 ml con rete h 170 cm	€ 198,50 pz.
da 6 ml con rete h 250 cm	€ 224,10 pz.

CASSONETTO PER AVVOLGIMENTO ORIZZONTALE

da 5 ml con rete h 140 cm	€ 230,50 pz.
---------------------------	--------------

GUIDE

Coppia guide da 6 ml con spazzolino	€ 64,00 cp
Coppia guide da 6 ml con spazzolino antivento	€ 73,60 cp

ACCESSORI

Set per avvolgimento verticale	€ 12,80 pz.
Set per avvolgimento orizzontale	€ 12,80 pz.
Set fermo centrale 2 ante	€ 30,20 pz.

KIT fai da te

AVVOLGIMENTO VERTICALE

		LARGHEZZA	60	80	100	120	140	160
ALTEZZA	160		€ 60,30	€ 68,50	€ 76,40	€ 84,10	€ 91,90	€ 99,60
	170		€ 64,80	€ 73,10	€ 81,00	€ 88,80	€ 96,60	€ 104,30
	240			€ 88,30	€ 96,00	€ 103,90	€ 111,70	€ 119,40
	250			€ 91,10	€ 98,70	€ 106,60	€ 114,40	€ 122,00

KIT fai da te

AVVOLGIMENTO ORIZZONTALE

		LARGHEZZA	80	100	120	140
ALTEZZA	240		€ 116,90	€ 129,70	€ 142,50	€ 155,30
	250		€ 125,20	€ 138,00	€ 150,80	€ 163,60

ATTENZIONE

Le dimensioni della Jumbo - NewKit - Dualblock - Klip 40 realizzate a misura devono essere trasmesse in mm indicando base x altezza, specificando se trattasi di misura finita o luce.

KLIP 40

JUMBO

A MISURA
pronta da installare

Avvolgimento verticale	minimo di fatturazione 1,50mq	€ 46,10 mq
Avvolgimento orizzontale	minimo di fatturazione 1 anta 2mq / 2 ante 4mq	€ 60,80 mq
Avvolgimento a catena	minimo di fatturazione 1,50mq	€ 49,90 mq
OPTIONAL		
Freno per molla "adagio"		+ € 18,40 pz.
Clic Clac (solo per modelli Jumbo)		+ € 4,70 pz.

BARRE fai da te

CASSONETTI E GUIDE

da 6 ml con rete h 150 cm	€ 185,70 pz.
da 6 ml con rete h 170 cm	€ 198,50 pz.
da 6 ml con rete h 250 cm	€ 224,10 pz.
Coppia guide da 6 ml con spazzolino	€ 64,00 cp
Coppia guide da 6 ml con spazzolino antivento	€ 73,60 cp

ACCESSORI E COMPONENTI PER LATERALE

Set per avvolgimento verticale	€ 12,80 pz.
Set per avvolgimento orizzontale	€ 12,80 pz.
Set fermo centrale 2 ante	€ 30,20 pz.
Guida a terra h 23 mm con spazzolino da 6 ml	variante per laterale € 31,60 pz.
Profilo rinforzo maniglia laterale da 5 ml	variante per laterale € 14,20 pz.
Profilo incontro per laterale da 5 ml	variante per laterale € 40,90 pz.
Profilo magnetico per maniglia e incontro rt 120	variante per laterale € 2,00 ml
Spazzolino antivento - rt 500 ml	€ 1,40 ml

AVVOLGIMENTO VERTICALE

KIT fai da te

ALTEZZA	LARGHEZZA						
	60	80	100	120	140	160	
160	€ 60,30	€ 68,50	€ 76,40	€ 84,10	€ 91,90	€ 99,60	
170	€ 64,80	€ 73,10	€ 81,00	€ 88,80	€ 96,60	€ 104,30	
240		€ 88,30	€ 96,00	€ 103,90	€ 111,70	€ 119,40	
250		€ 91,10	€ 98,70	€ 106,60	€ 114,40	€ 122,00	

AVVOLGIMENTO ORIZZONTALE

KIT fai da te

ALTEZZA	LARGHEZZA					
	80	100	120	140		
240	€ 116,90	€ 129,70	€ 142,50	€ 155,30		
250	€ 125,20	€ 138,00	€ 150,80	€ 163,60		



UNIKA 45 - 50

10 PUNTI

LINEA AVVOLGENTE

RIDUCIBILE "FAI DA TE" KIT

Zanzariera ad incasso ad avvolgimento verticale con cassonetto da 45-50 mm d'ingombro è disponibile a misura o in barre da 6 ml.

OPTIONAL:

- freno per molla "adagio"
- rete a fasce bianco - nera
- aggancio rapido clic clac

Le dimensioni della Unika devono essere trasmesse in mm indicando base x altezza, specificando se trattasi di misura finita o luce.

✓ MISURA FINITA: la zanzariera verrà fornita con le misure ordinate (max ingombro)

✓ MISURA LUCE (SPECIFICARE): Unika 50 la zanzariera verrà fornita e addebitata con le misure maggiorate: larghezza +80 mm x Altezza +52 mm; Unika 45 Larghezza +80 mm x Altezza +47 mm.

COLORI

	001 BIANCO 9010		021 SUBLIMATO DOUGLAS RUVIDO
	002 AVORIO 1013		022 SUBLIMATO RENOLIT CHIARO
	003 MARRONE 8017		027 NATURALL NOCE MEDIO
	004 VERDE 6005		028 NATURALL NOCE SCURO
	005 ROSSO 3003		029 NATURALL CILIEGIO
	006 NERO OPACO 9005		030 SUBLIMATO NOCE R 615
	007 TESTA DI MORO SCURO		031 SUBLIMATO CILIEGIO 112D
	007B TESTA DI MORO CHIARO		032 SUBLIMATO CILIEGIO 221D
	008V BRONZO VERNICIATO		033 EZY NOCE REALE N 632
	009 ARGENTO OX		034 EZY NOCE CHIARO NH 31
	010 VERDE MARMO		035 SUBLIMATO NOCE 102-70R
	011 MARRONE MARMO		036 SUBLIMATO CILIEGIO 317-70R
	012 GRIGIO MARMO		000
	013 ROSSO MARMO		000
	014 VERDE MARMO ANTICO		000
	015 MARRONE MARMO ANTICO		000
	016 GRIGIO MARMO ANTICO		000
	018 SUBLIMATO NOCE RUVIDO		000
	019 SUBLIMATO CILIEGIO		000
	020 SUBLIMATO PINO		000





MISURE CONSIGLIATE (mm)

	L	H
MIN.	450	-
MAX.	1600	2500

SEZ. VERTICALE



SEZ. ORIZZONTALE

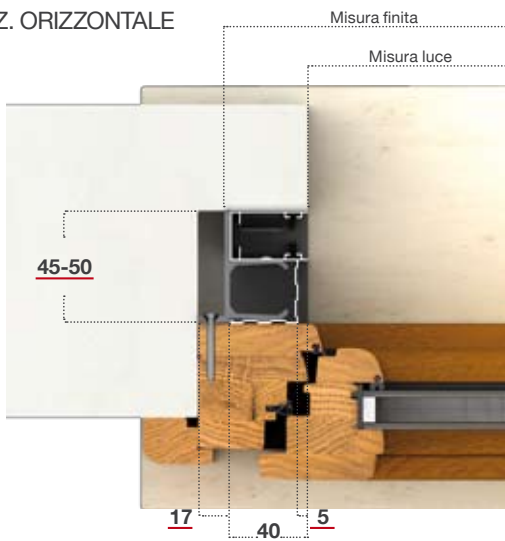

OPTIONAL

RETE A FASCE
BIANCO - NERA



OPTIONAL

“ADAGIO” FRENO PER MOLLA
larg. min. 650 mm



OPTIONAL

AGGANCIO RAPIDO

A RICHIESTA

FISSAGGIO LATERALE A MURO

DI SERIE

FISSAGGIO TELAIO INFISSO



UNIKA 45 - 50 LATERALE

10 PUNTI

LINEA AVVOLGENTE

RIDUCIBILE "FAI DA TE" KIT

Zanzariera ad incasso ad avvolgimento laterale con cassonetto da 45-50 mm d'ingombro è disponibile a misura o in barre da 6 ml.

OPTIONAL:

- freno per molla "adagio"
- rete a fasce bianco - nera

Le dimensioni della Unika devono essere trasmesse in mm indicando base x altezza, specificando se trattasi di misura finita o luce.

✓ MISURA FINITA: la zanzariera verrà fornita con le misure ordinate (max ingombro)

✓ MISURA LUCE (SPECIFICARE): Unika 50 la zanzariera verrà fornita e addebitata con le misure maggiorate: larghezza +87 mm x Altezza +40 mm; Unika 45 Larghezza +82mm x Altezza +40 mm.

COLORI

	001 BIANCO 9010		021 SUBLIMATO DOUGLAS RUVIDO
	002 AVORIO 1013		022 SUBLIMATO RENOLIT CHIARO
	003 MARRONE 8017		027 NATURALL NOCE MEDIO
	004 VERDE 6005		028 NATURALL NOCE SCURO
	005 ROSSO 3003		029 NATURALL CILIEGIO
	006 NERO OPACO 9005		030 SUBLIMATO NOCE R 615
	007 TESTA DI MORO SCURO		031 SUBLIMATO CILIEGIO 112D
	007B TESTA DI MORO CHIARO		032 SUBLIMATO CILIEGIO 221D
	008V BRONZO VERNICIATO		033 EZY NOCE REALE N 632
	009 ARGENTO OX		034 EZY NOCE CHIARO NH 31
	010 VERDE MARMO		035 SUBLIMATO NOCE 102-70R
	011 MARRONE MARMO		036 SUBLIMATO CILIEGIO 317-70R
	012 GRIGIO MARMO		000
	013 ROSSO MARMO		000
	014 VERDE MARMO ANTICO		000
	015 MARRONE MARMO ANTICO		000
	016 GRIGIO MARMO ANTICO		000
	018 SUBLIMATO NOCE RUVIDO		000
	019 SUBLIMATO CILIEGIO		000
	020 SUBLIMATO PINO		000



OPTIONAL

RETE A FASCE
BIANCO - NERA



OPTIONAL

“ADAGIO” FRENO PER MOLLA



DI SERIE

PROFILO RINFORZO MANIGLIA LATERALE



MISURE CONSIGLIATE (mm)

		L	H			L	H
UN'ANTA	MIN.	-	1500	DUE ANTE	MIN.	-	1500
	MAX.	1400	2600		MAX.	2800	2600

SEZ. VERTICALE

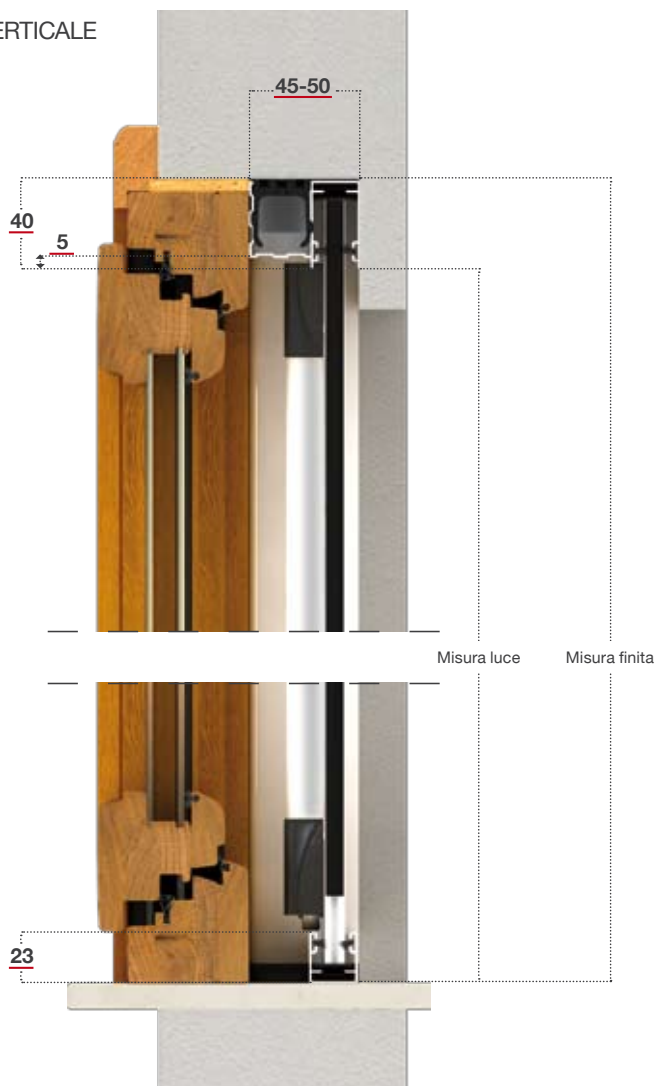

SEZ. ORIZZONTALE

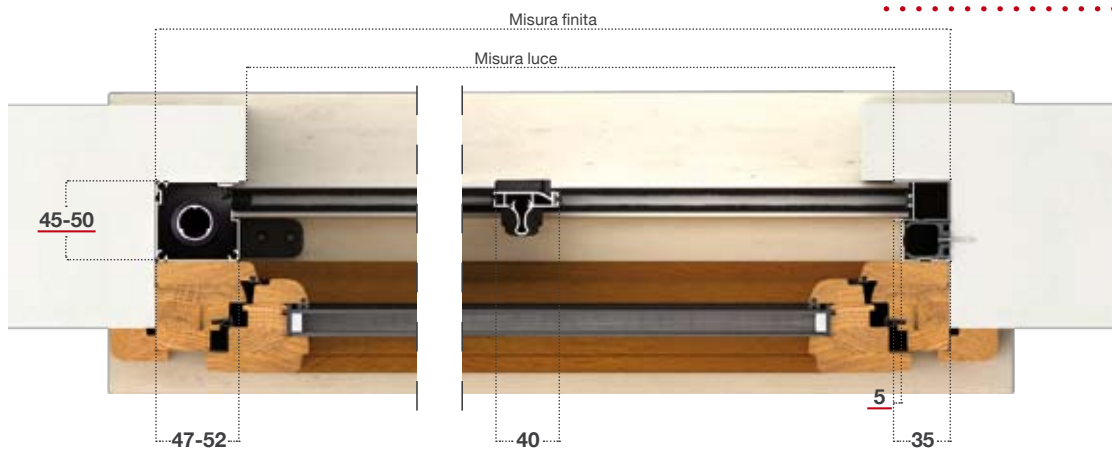



LISTINO

UNIKA

**BARRE
"FAI
DA TE"**

A MISURA
PRONTA DA INSTALLARE



BARRE
"FAI DA TE"



unika

zanzariera ad incasso

A MISURA
pronta da installare

Unika ad incasso	minimo di fatturazione 1,50mq	€ 53,80 mq
Unika laterale ad incasso	minimo di fatturazione 1 anta 2mq / 2 ante 4mq	€ 64,50 mq
Unika a muro	minimo di fatturazione 1,50mq	€ 46,10 mq
Unika laterale a muro	minimo di fatturazione 1 anta 2mq / 2 ante 4mq	€ 60,80 mq
OPTIONAL		
Freno per molla "adagio"		+ € 18,40 pz.
Clic Clac		+ € 4,70 pz.

BARRE fai da te

CASSONETTI E GUIDE		
Unika a barre cassonetto	da 6 ml con rete h 150 cm	€ 185,70 pz.
Unika a barre cassonetto	da 6 ml con rete h 170 cm	€ 198,50 pz.
Unika a barre cassonetto	da 6 ml con rete h 250 cm	€ 224,10 pz.
Coppia guide	da 6 ml con spazzolino	€ 88,90 cp
Coppia guide	da 6 ml con spazzolino antivento	€ 101,30 cp
ACCESSORI E COMPONENTI PER LATERALE		
Set per avvolgimento verticale		€ 15,00 pz.
Set per avvolgimento orizzontale		€ 15,00 pz.
Guida a terra h 23 mm con spazzolino da 6 ml	variante per laterale	€ 31,60 pz.
Profilo rinforzo maniglia laterale da 5 ml	variante per laterale	€ 14,20 pz.
Profilo incontro per laterale da 5 ml	variante per laterale	€ 40,90 pz.
Profilo magnetico per maniglia e incontro rt 120	variante per laterale	€ 2,00 ml
Spazzolino antivento - rt 500 ml		€ 1,40 ml



DOUBLE FACE + UNIKA + PLISSÉ

10 PUNTI

LINEA AVVOLGENTE

L'EVOLUZIONE DELLA ZANZARIERA DA INCASSO...

Double face è un profilo da incasso con ingombro 47 mm, studiato per l'abbinamento con i modelli Unika 45 e Plissé, soluzione ideale per porte e finestre. Consente la predisposizione al serramento per la successiva installazione della zanzariera.

Double face può essere installato con la funzione di carter o, ruotandolo di 90°, diventa la predisposizione per il fissaggio della zanzariera senza l'ausilio delle viti. Installare la zanzariera ed effettuare le operazioni di manutenzione è semplice e veloce, il serramento può essere sigillato indipendentemente dalla zanzariera.

COLORI

	001 BIANCO 9010		021 SUBLIMATO DOUGLAS RUVIDO
	002 AVORIO 1013		022 SUBLIMATO RENOLIT CHIARO
	003 MARRONE 8017		027 NATURALL NOCE MEDIO
	004 VERDE 6005		028 NATURALL NOCE SCURO
	005 ROSSO 3003		029 NATURALL CILIEGIO
	006 NERO OPACO 9005		030 SUBLIMATO NOCE R 615
	007 TESTA DI MORO SCURO		031 SUBLIMATO CILIEGIO 112D
	007B TESTA DI MORO CHIARO 318		032 SUBLIMATO CILIEGIO 221D
	008V BRONZO VERNICIATO 314		033 EZY NOCE REALE N 632
	009 ARGENTO OX		034 EZY NOCE CHIARO NH 31
	010 VERDE MARMO		035 SUBLIMATO NOCE 102-70R
	011 MARRONE MARMO		036 SUBLIMATO CILIEGIO 317-70R
	012 GRIGIO MARMO		000
	013 ROSSO MARMO		000
	014 VERDE MARMO ANTICO		000
	015 MARRONE MARMO ANTICO		000
	016 GRIGIO MARMO ANTICO		000
	018 SUBLIMATO NOCE RUVIDO		000
	019 SUBLIMATO CILIEGIO		000
	020 SUBLIMATO PINO		000

DOUBLE FACE

Le dimensioni di Double face + Unika - Plissé e dei kit Double face devono essere trasmesse come misure finite in mm indicando base x altezza; i prodotti verranno forniti con le misure ordinate (max ingombro). Per ordini di misura luce i prodotti verranno forniti e addebitati con le misure maggiorate: larghezza +94 mm x Altezza +47 mm.



**MISURE CONSIGLIATE** per Double face + Unika (mm)

	L	H
MIN.	450	-
MAX.	1600	2500

Le misure consigliate per Double face + Plissé seguono lo schema dimensionale riportato alla pagina 19.

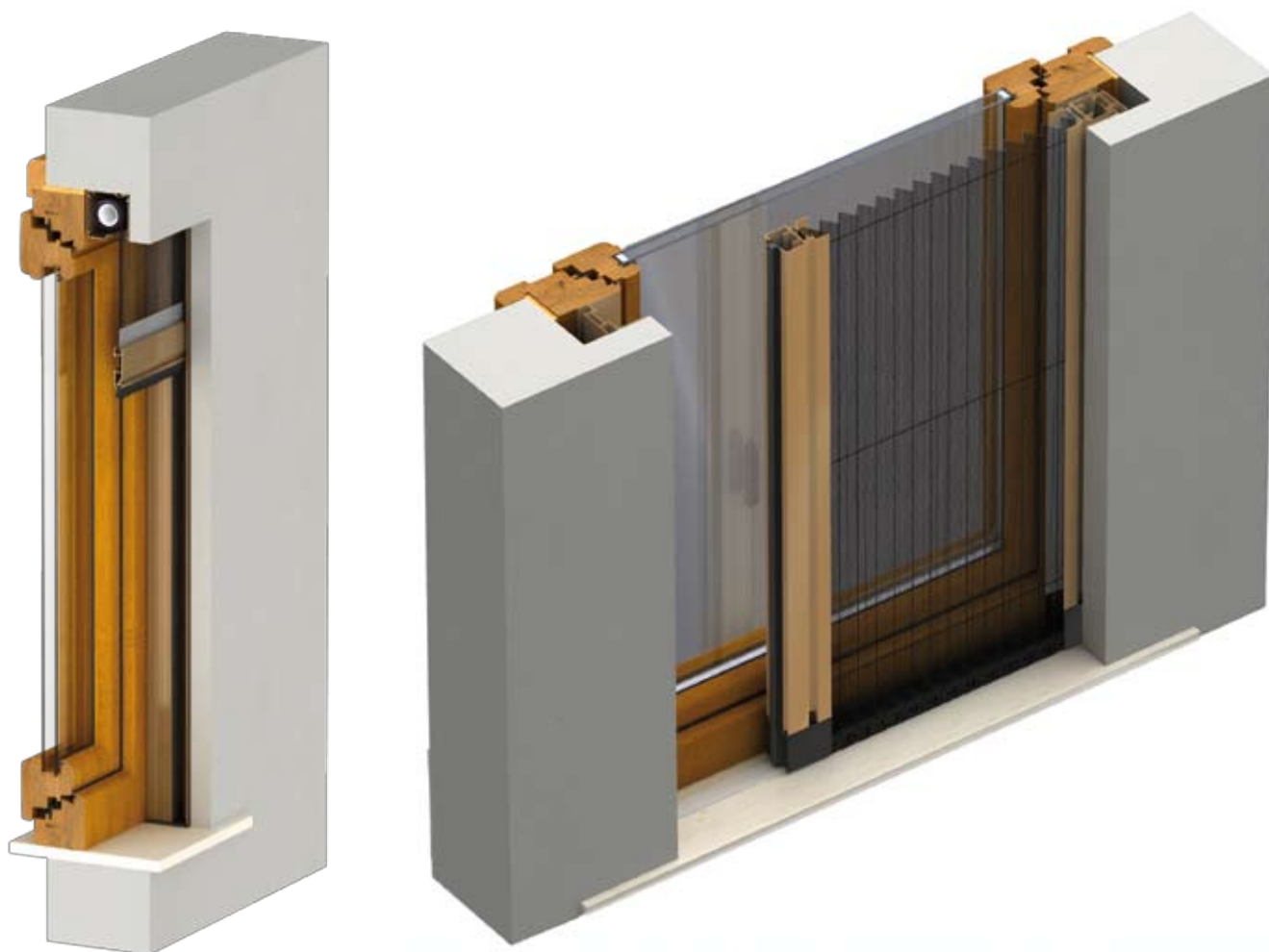
**DOUBLE FACE**

Double face + Unika 45 incasso	minimo fatt.: 1,50 mq	€ 72,50 mq
Freno per molla "adagio"		+ € 18,40 pz.
Predisposizione Double face per Plissé		+ € 45,20 pz.

PROFILO E ACCESSORI

Profilo Double face in barre		€ 15,80 ml.
Staffetta di fissaggio		€ 0,40 pz.
Kit Double face fino H 180	(lato dx + sx + base superiore + 9 staffe fissaggio)	€ 44,10 pz.
Kit Double face fino H 250	(lato dx + sx + base superiore + 12 staffe fissaggio)	€ 57,80 pz.

DOUBLE FACE

FUNZIONE CARTER

Double face può essere installato con la funzione di carter, o ruotandolo di 90°, diventa la predisposizione per il fissaggio della zanzariera senza l'ausilio delle viti.

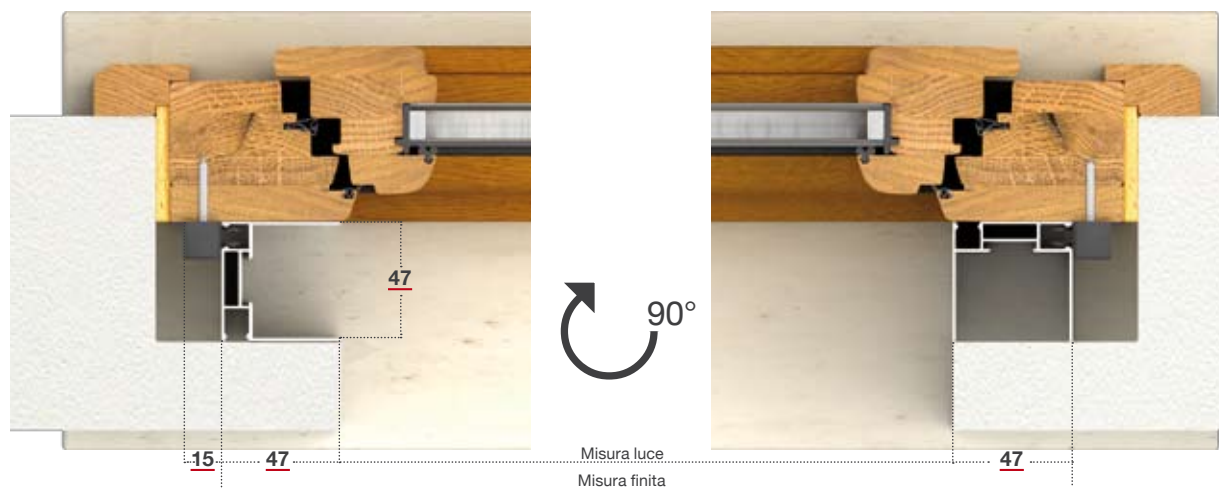

DOUBLE FACE

PREDISPOSIZIONE INCASSO PLISSÈ

In fase d'ordine è necessario specificare: "Double Face predisposizione incasso Plissè", in modo da abbinare correttamente i componenti relativi al prodotto.

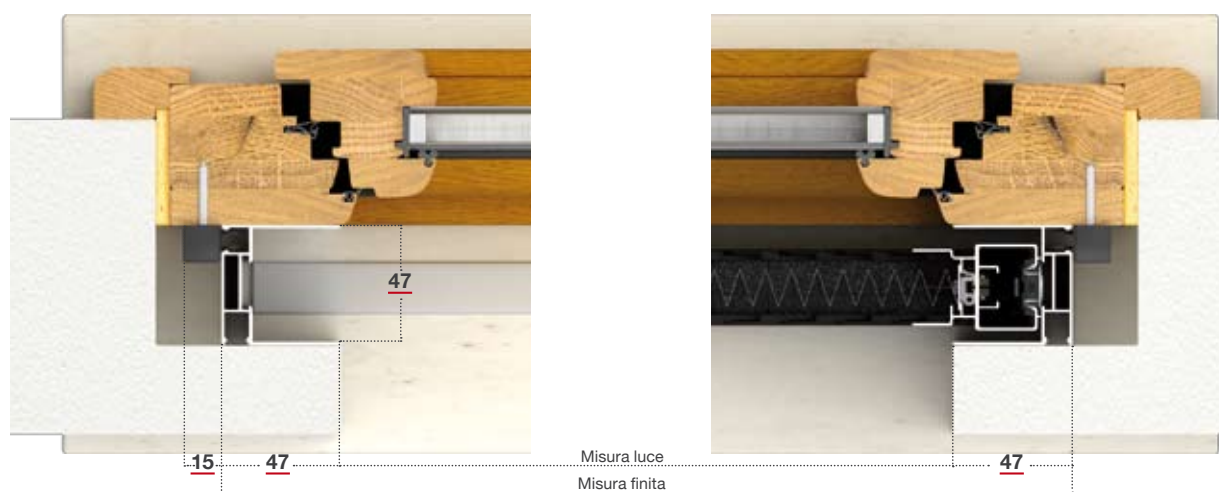

FISSAGGIO SU CONTROTELAIO

Double face fissato tramite apposite staffe sul contro telaio.

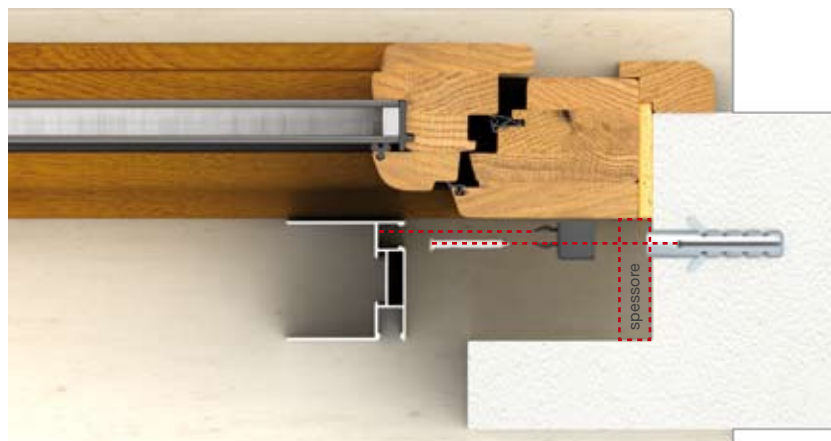

FISSAGGIO SU TELAIO INFISSO

Double face fissato tramite apposite staffe sul telaio infisso.

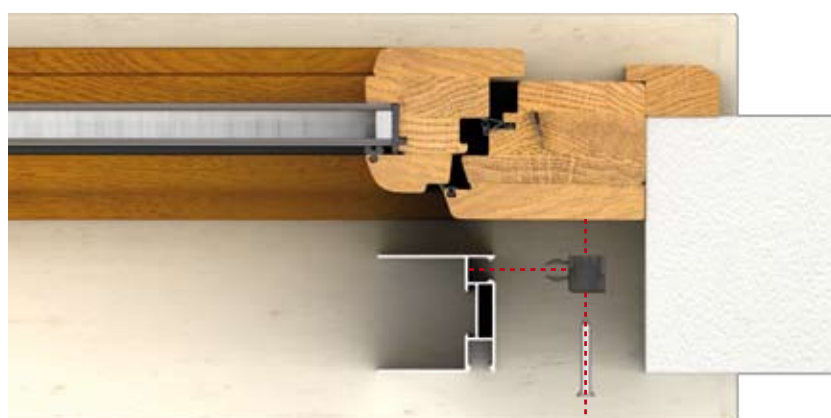



FRONT ROLLO

10 PUNTI

LINEA AVVOLGENTE

LA ZANZARIERA SPOSA IL PVC...

Front Rollo è una zanzariera ad avvolgimento verticale in Pvc, disponibile su misura e in barre. Il fissaggio frontale è semplice nell'installazione, abbinandola al serramento in PVC si integra perfettamente rendendola esteticamente gradevole.

Le dimensioni della Front Rollo realizzate a misura devono essere trasmesse in mm indicando base x altezza, specificando se trattasi di misura finita o luce.

- ✓ MISURA FINITA: la zanzariera verrà fornita con le stesse misure ordinate.
- ✓ MISURA LUCE (SPECIFICARE): la zanzariera verrà fornita 3 mm in meno sul lato cassonetto.

COLORI

001 BIANCO 9010	021 SUBLIMATO DOUGLAS RUVIDO
002 AVORIO 1013	022 SUBLIMATO RENOLIT CHIARO
003 MARRONE 8017	027 NATURALL NOCE MEDIO
004 VERDE 6005	028 NATURALL NOCE SCURO
005 ROSSO 3003	029 NATURALL CILIEGIO
006 NERO OPACO 9005	030 SUBLIMATO NOCE R 615
007 TESTA DI MORO SCURO	031 SUBLIMATO CILIEGIO 112D
007B TESTA DI MORO CHIARO	032 SUBLIMATO CILIEGIO 221D
008V BRONZO VERNICIATO	033 EZY NOCE REALE N 632
009 ARGENTO OX	034 EZY NOCE CHIARO NH 31
010 VERDE MARMO	035 SUBLIMATO NOCE 102-70R
011 MARRONE MARMO	036 SUBLIMATO CILIEGIO 317-70R
012 GRIGIO MARMO	000
013 ROSSO MARMO	000
014 VERDE MARMO ANTICO	000
015 MARRONE MARMO ANTICO	000
016 GRIGIO MARMO ANTICO	000
018 SUBLIMATO NOCE RUVIDO	000
019 SUBLIMATO CILIEGIO	000
020 SUBLIMATO PINO	000



OPTIONALRETE A FASCE
BIANCO - NERA

MISURE CONSIGLIATE (mm)	L	H
MIN.	450	-
MAX.	1600	1800



zanzariera in PVC

su misura

	Avvolgimento verticale	minimo di fatturazione 1,50mq	€ 46,10 mq
OPTIONAL	Freno per molla "adagio"		+ € 18,40 pz.

a barre

	Cassonetto per avvolgimento verticale		
	da 6 ml con rete h 150 cm		€ 185,70 pz.
	da 6 ml con rete h 170 cm		€ 198,50 pz.
	Coppia guide	da 6 ml con spazzolino	€ 64,00 cp
	Coppia guide	da 6 ml con spazzolino antivento	€ 73,60 cp
	ACCESSORI		
	Set per avvolgimento verticale		€ 12,80 pz.



INCASSATA 45

LINEA AVVOLGENTE

GUIDA TAPPARELLA + ZANZARIERA

INCASSATA 45 è una guida avvolgibile studiata per abbinare vari modelli di zanzariera per porte e finestre, esempio: AltoBlock, Unika 45, Plissé ecc.

L'installazione della zanzariera, avviene in modo semplice e rapido.

Qualora utilizzando il profilo della Incassata 45 non si vuole inserire la zanzariera è possibile coprire il vuoto della sua predisposizione con un carter in Pvc permettendo di proteggere e dare un aspetto gradevole all'estetica dell'infisso.

Le dimensioni di Incassata 45 devono essere trasmesse in mm indicando base x altezza, specificando se trattasi di misura finita o misura luce.

COLORI

	001 BIANCO 9010		021 SUBLIMATO DOUGLAS RUVIDO
	002 AVORIO 1013		022 SUBLIMATO RENOLIT CHIARO
	003 MARRONE 8017		027 NATURALL NOCE MEDIO
	004 VERDE 6005		028 NATURALL NOCE SCURO
	005 ROSSO 3003		029 NATURALL CILIEGIO
	006 NERO OPACO 9005		030 SUBLIMATO NOCE R 615
	007 TESTA DI MORO SCURO		031 SUBLIMATO CILIEGIO 112D
	007B TESTA DI MORO CHIARO		032 SUBLIMATO CILIEGIO 221D
	008V BRONZO VERNICIATO		033 EZY NOCE REALE N 632
	009 ARGENTO OX		034 EZY NOCE CHIARO NH 31
	010 VERDE MARMO		035 SUBLIMATO NOCE 102-70R
	011 MARRONE MARMO		036 SUBLIMATO CILIEGIO 317-70R
	012 GRIGIO MARMO		000
	013 ROSSO MARMO		000
	014 VERDE MARMO ANTICO		000
	015 MARRONE MARMO ANTICO		000
	016 GRIGIO MARMO ANTICO		000
	018 SUBLIMATO NOCE RUVIDO		000
	019 SUBLIMATO CILIEGIO		000
	020 SUBLIMATO PINO		000



Incassata 45, ha molteplici applicazioni personalizzabili a seconda dell'esigenze tecniche, una delle quali è rappresentata nella figura sottostante.

SEZ. VERTICALE

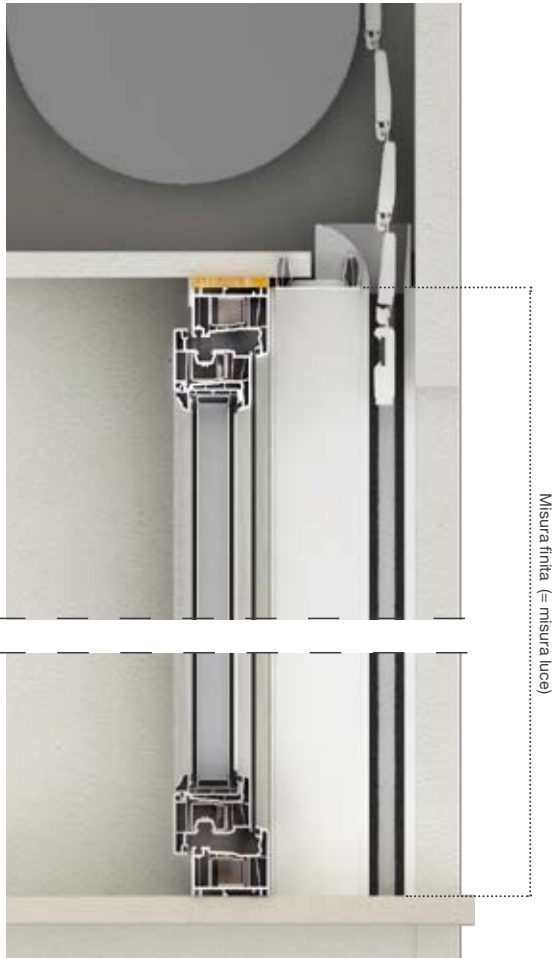

SEZ. ORIZZONTALE





INCASSATA 45

LINEA
AVVOLGENTE

PROFILI E ACCESSORI

COPPIA INVITI PROFILO INCASSATA 45

Conf. 100 cp.



PROFILO INCASSATA 45

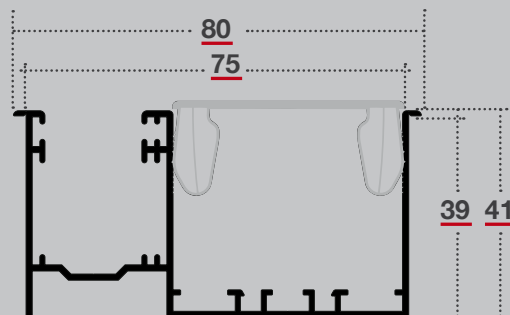

850 gr/ml - costo stabilito dall'andamento del mercato

CARTER IN PVC INCASSATA 45

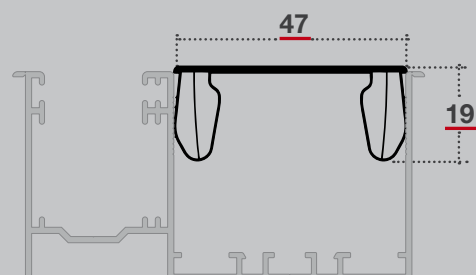

6.00 ml

Incassata 45 è adatta all'installazione di diversi modelli zanzariera, idonei sia per finestre che per porte finestre, garantendo la soddisfazione di qualsiasi esigenza tecnica:

AltoBlock - Unika 45 verticale - Unika 45 laterale - Plissè



su misura		INCASSATA 45	
	Incassata 45 + Alto Block	€	80,20 mq.
	Incassata 45 + Unika 45 verticale	€	80,20 mq.
	Incassata 45 + Unika 45 laterale	€	90,20 mq.
	Predisposizione fino a h 180 (guida sx + guida dx + carter + coppia inviti)	€	54,50 pz.
	Predisposizione fino a h 250 (guida sx + guida dx + carter + coppia inviti)	€	75,50 pz.
	Incassata 45 + Plissè	costo Plissè + €	75,50 pz.



ALTO BLOCK

LINEA
AVVOLGENTE

RIDUCIBILE
"FAI DA TE"
KIT

L'EVOLUZIONE DELLA ZANZARIERA DA INCASSO...

Il sistema Alto Block è una zanzariera da incasso, sfrutta il sistema Double Face con una nuova barra maniglia che permette l'aggancio con il sistema Clic Clac, aderente al telaio dell'infisso in qualsiasi punto come illustrato nella foto alla pagina accanto.

Le dimensioni della ALTO BLOCK realizzate a misura devono essere trasmesse in mm indicando base x altezza, specificando se trattasi di misura finita o luce.

- ✓ MISURA FINITA: la zanzariera verrà fornita con le stesse misure ordinate.
- ✓ MISURA LUCE (SPECIFICARE): verrà fornita e addebitata con le misure maggiorate in larghezza + 94 mm x altezza + 47 mm.

COLORI

001 BIANCO 9010	021 SUBLIMATO DOUGLAS RUVIDO
002 AVORIO 1013	022 SUBLIMATO RENOLIT CHIARO
003 MARRONE 8017	027 NATURALL NOCE MEDIO
004 VERDE 6005	028 NATURALL NOCE SCURO
005 ROSSO 3003	029 NATURALL CILIEGIO
006 NERO OPACO 9005	030 SUBLIMATO NOCE R 615
007 TESTA DI MORO SCURO	031 SUBLIMATO CILIEGIO 112D
007B TESTA DI MORO CHIARO	032 SUBLIMATO CILIEGIO 221D
008V BRONZO VERNICIATO	033 EZY NOCE REALE N 632
009 ARGENTO OX	034 EZY NOCE CHIARO NH 31
010 VERDE MARMO	035 SUBLIMATO NOCE 102-70R
011 MARRONE MARMO	036 SUBLIMATO CILIEGIO 317-70R
012 GRIGIO MARMO	000
013 ROSSO MARMO	000
014 VERDE MARMO ANTICO	000
015 MARRONE MARMO ANTICO	000
016 GRIGIO MARMO ANTICO	000
018 SUBLIMATO NOCE RUVIDO	000
019 SUBLIMATO CILIEGIO	000
020 SUBLIMATO PINO	000

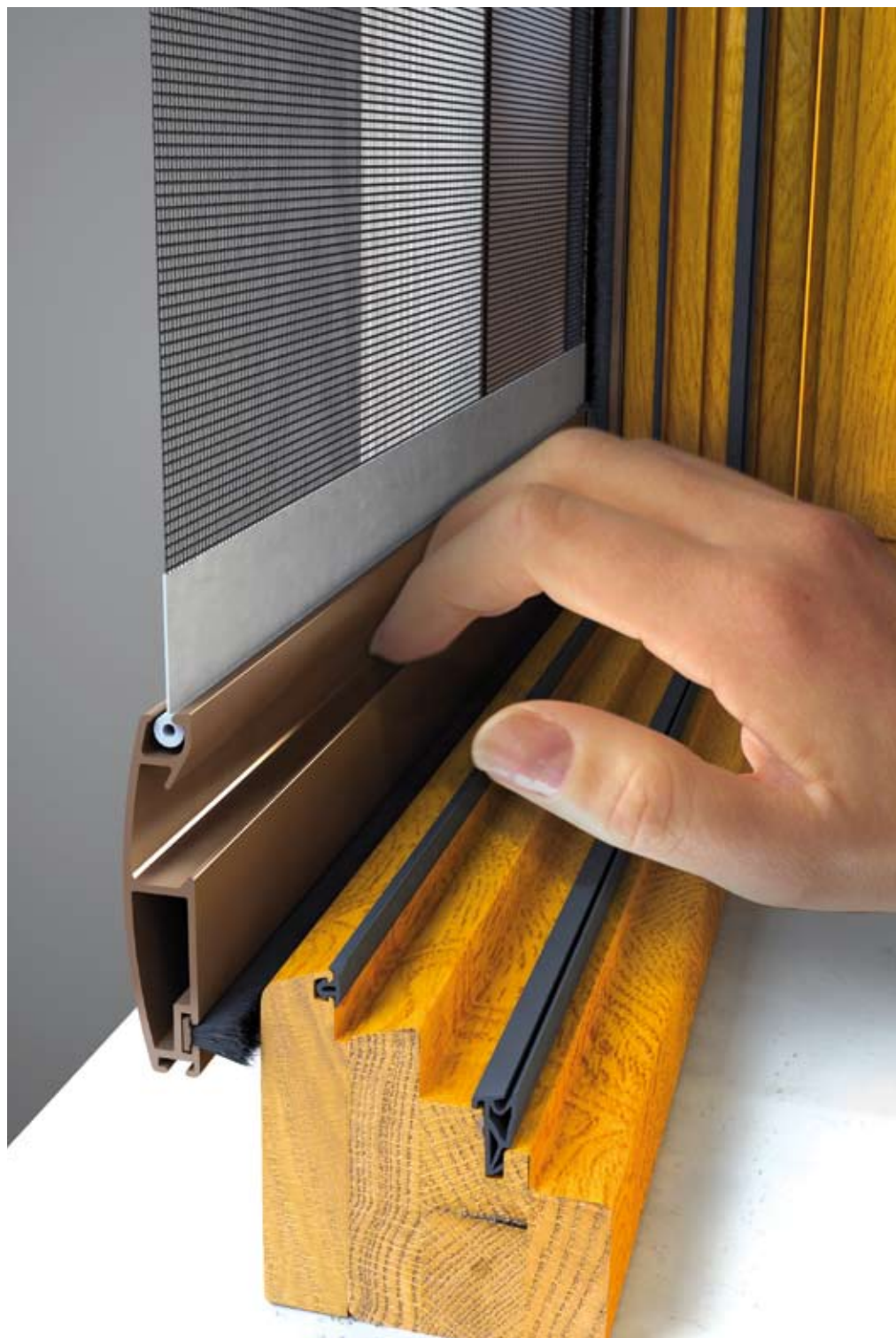

SEZ. ORIZZONTALE

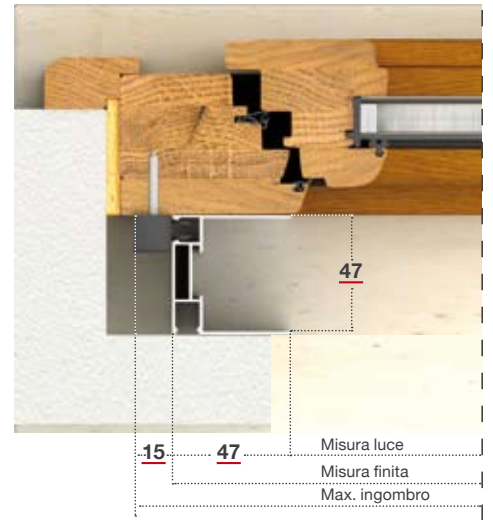

MISURE CONSIGLIATE (mm)	L	H
MIN.	450	-
MAX.	1600	2500



su misura

Alto Block	minimo fatt.: 1,50 mq	€ 72,50 mq
Freno per molla "adagio"		+ € 18,40 pz.

PROFILO E ACCESSORI

Profilo Double face in barre	€ 15,80 ml.
Staffetta di fissaggio	€ 0,40 pz.
Kit Double face fino H 180 (lato dx + sx + base superiore + 9 staffe fissaggio)	€ 44,10 pz.
Kit Double face fino H 250 (lato dx + sx + base superiore + 12 staffe fissaggio)	€ 57,80 pz.



INTEGRATA

LINEA AVVOLGENTE

INTEGRATA è un sistema di guida avvolgibile + zanzariera posta all'interno del cassonetto.

Essa è composta da rete + tubo, maniglia e relativi accessori di aggancio, guide complete di spazzolini e accessori di bloccaggio.

COLORI



001
BIANCO 9010



GREZZO

ALTRI COLORI A RICHIESTA

Soluzioni personalizzate con colori solo su richiesta.

La moltitudine delle finiture in uso nel mercato impone la soluzione personalizzata del colore; pertanto l'azienda è in grado di offrire a richiesta colorazioni personalizzate.





a barre	INTEGRATA	€	
	Coppia guide	€	richiedere preventivo
	Tubo + rete + maniglia per h140 cm	€	"
	Tubo + rete + maniglia per h160 cm	€	"
	Tubo + rete + maniglia per h180 cm	€	"
	Tubo + rete + maniglia per h250 cm	€	"
	Set accessori	€	"
	Freno per molla "adagio"	€	"
	Maniglia pre-carica	€	"



INTEGRATA

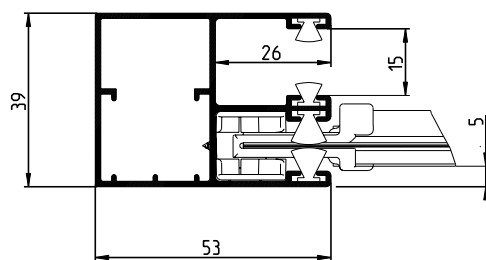

SEZIONE GUIDA

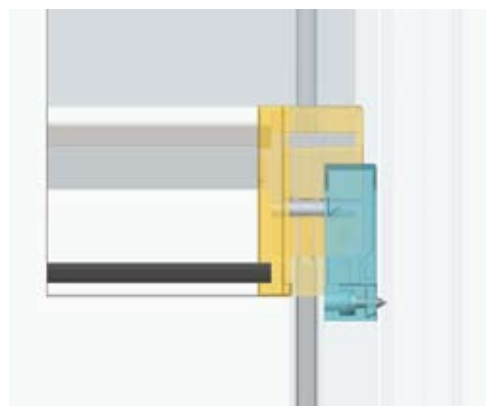

MOLLA CON SISTEMA DI PRE-CARICA

La molla dell'Integrata è stata progettata in modo da permettere la pre-carica prima di alloggiare il tubo + rete nel cassonetto.

Facilitazioni nell'operazione di carica giri molla.

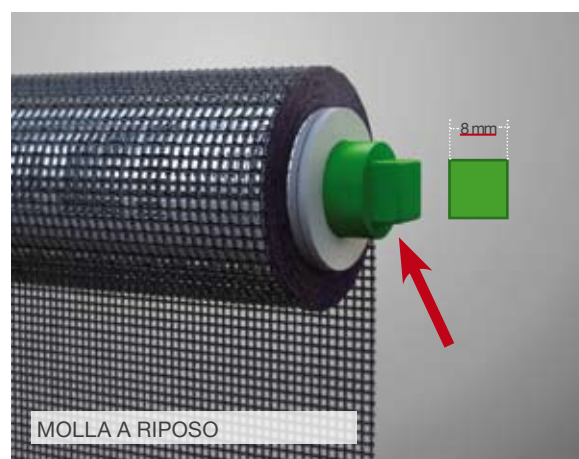
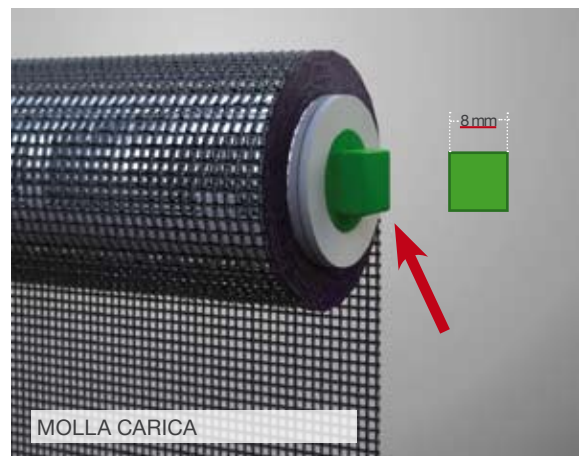
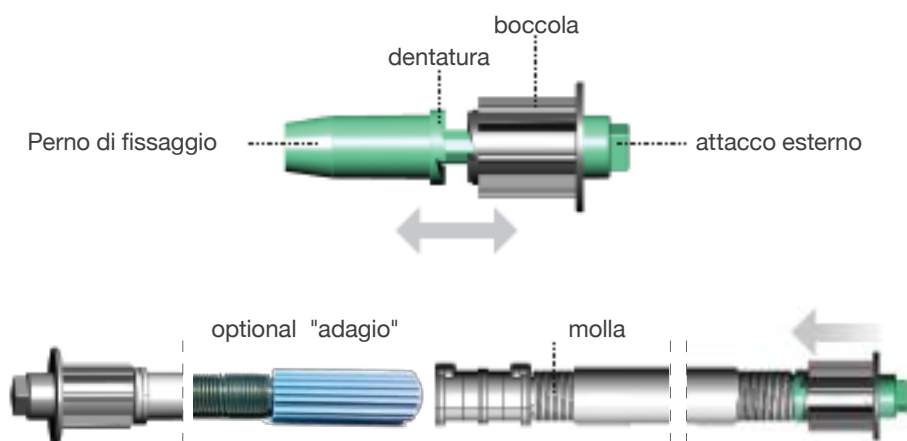



PRATIKA

5 PUNTI

LINEA PANNELLI RIGIDI

Pratika è una zanzariera a schermo fisso ideale per zone ventilate, si realizza con un solo profilo, versatile per le sue varie possibilità di fissaggio; utilizzando accessori specifici, la si può installare:

- ✓ nel vano finestra con attacco a muro
- ✓ in appoggio con attacco "coccinella"
- ✓ in appoggio con attacco angolo magnetico
- ✓ in appoggio con attacco con perimetro magnetico

Fornita in:

- kit "fai da te", profili e accessori, su misura.

Realizzazioni con angoli diversi da 90° sono possibili con accessorio specifico "giunto ad angolo regolabile".

Le dimensioni della Pratika devono essere trasmesse in mm indicando base x altezza, specificando se trattasi di misura finita o luce.

✓ MISURA FINITA: la zanzariera verrà fornita con le stesse misure ordinate.

✓ MISURA LUCE (SPECIFICARE): la zanzariera verrà fornita 2mm in meno della luce vano.

COLORI

	001 BIANCO 9010		021 SUBLIMATO DOUGLAS RUVIDO
	002 AVORIO 1013		022 SUBLIMATO RENOLIT CHIARO
	003 MARRONE 8017		027 NATURALL NOCE MEDIO
	004 VERDE 6005		028 NATURALL NOCE SCURO
	005 ROSSO 3003		029 NATURALL CILIEGIO
	006 NERO OPACO 9005		030 SUBLIMATO NOCE R 615
	007 TESTA DI MORO SCURO		031 SUBLIMATO CILIEGIO 112D
	007B TESTA DI MORO CHIARO		032 SUBLIMATO CILIEGIO 221D
	008V BRONZO VERNICIATO		033 EZY NOCE REALE N 632
	009 ARGENTO OX		034 EZY NOCE CHIARO NH 31
	010 VERDE MARMO		035 SUBLIMATO NOCE 102-70R
	011 MARRONE MARMO		036 SUBLIMATO CILIEGIO 317-70R
	012 GRIGIO MARMO		000
	013 ROSSO MARMO		000
	014 VERDE MARMO ANTICO		000
	015 MARRONE MARMO ANTICO		000
	016 GRIGIO MARMO ANTICO		000
	018 SUBLIMATO NOCE RUVIDO	FINO A ESAURIMENTO SCORTE	
	019 SUBLIMATO CILIEGIO		025 WOODALL DOUGLAS
	020 SUBLIMATO PINO		026 WOODALL ROVERE



**MISURE CONSIGLIATE** (mm)

	L	H
MIN.	1300	1300
MAX. senza traverso	1400	1400
MAX. con traverso*	1400	2200

*Per i prodotti in cui una delle due dimensioni supera 1400mm, verrà applicato il traverso. Se entrambi i lati superano i 1500mm potrà essere applicata solo la rete in fibra di vetro.

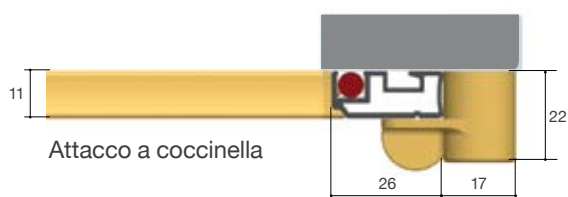
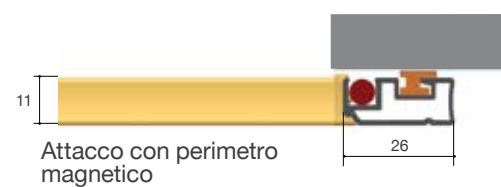
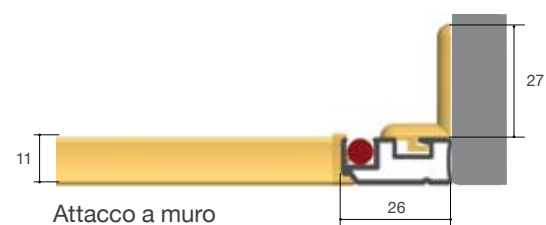
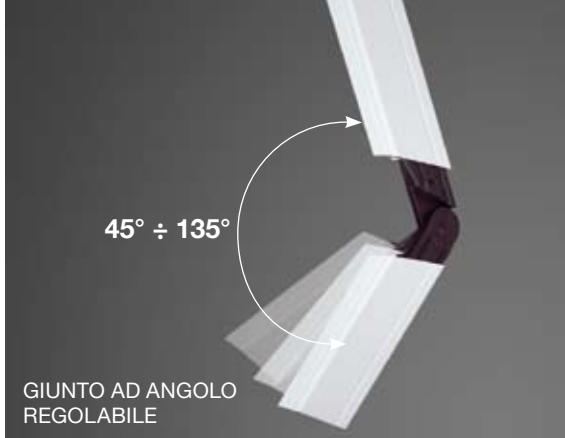

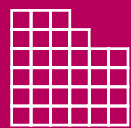

PRATIKA

5 PUNTI

LINEA
PANNELLI
RIGIDI

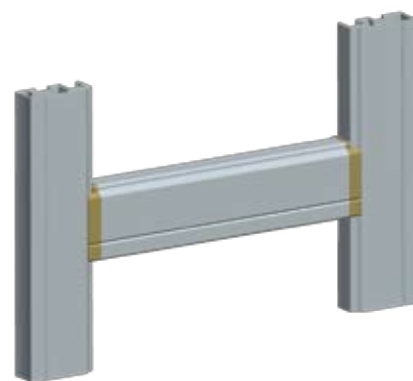
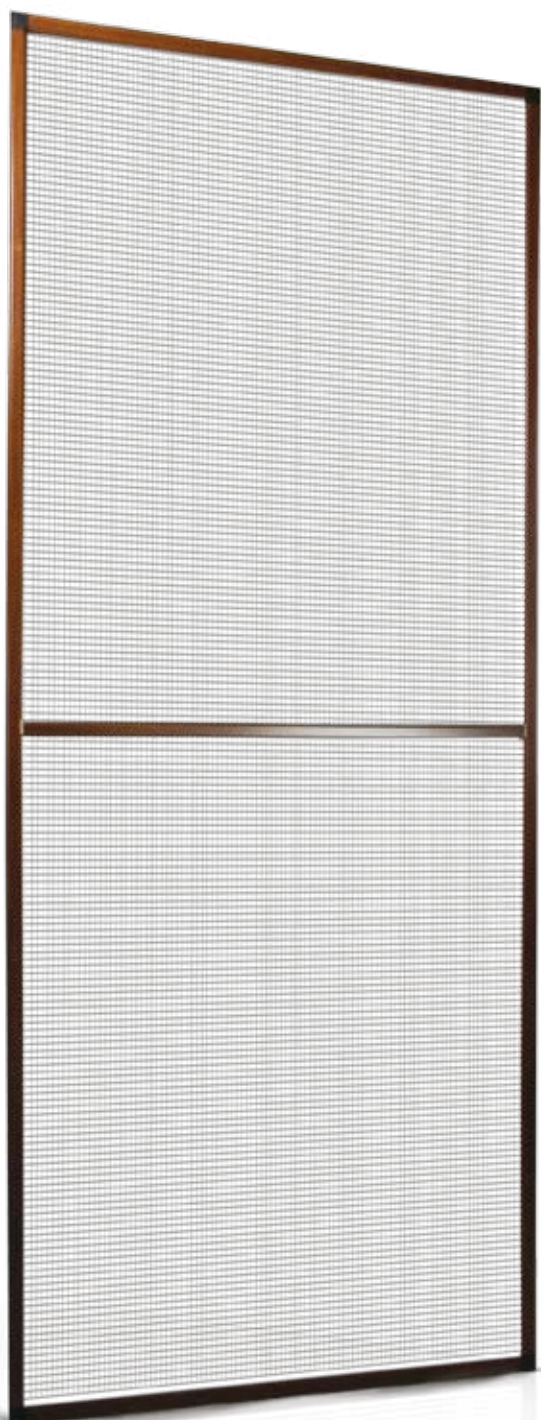

TRAVERSO



GIUNTI A SCOMPARSA PER TRAVERSO
PRATIKA

Questo accessorio evita l'interruzione tra il montante e il traverso, ottenendo una rigidità della zanzariera.

PROFILI E ACCESSORI

PROFILO PORTA RETE



285 gr/ml

€ 4,70 ml

TAPPO COMP. PROFILO MAGNETICO PERIMETRALE

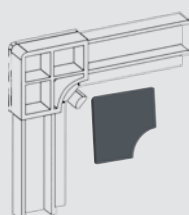

€ 0,10 cad.

GIUNTO AD ANGOLO RETTO

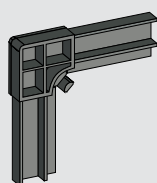

€ 0,60 cad.

GIUNTO AD ANGOLO MAGNETICO

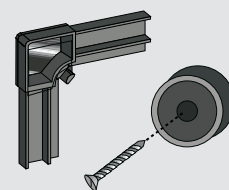

€ 3,20 cad.

ATTACCO A MURO

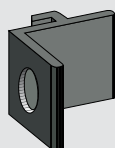

€ 0,80 cad.

GIUNTO A T A SCOMPARSA DX E SX

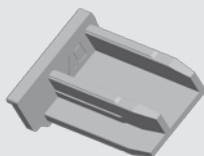

€ 0,80 cad.

ATTACCO A MURO EST. "COCCINELLA"

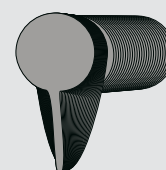

€ 1,40 cad.

GIUNTO AD ANGOLO REGOLABILE

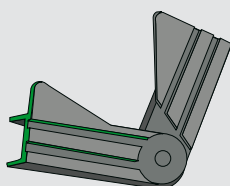

€ 1,50 cad.

TONDINO ø 6,5 - ø 7 mm



€ 53,70 rt - € 0,30 ml conf. 200 ml

PROFILO MAGNETICO PERIMENTRALE



€ 1,10 ml conf. 200 ml

su misura

PRATIKA di serie con rete in alluminio brunita, a richiesta in alluminio naturale o fibra

Attacco a muro	min. di fatturazione 1,00 mq	€ 48,00 mq
Angolo magnetico	min. di fatturazione 1,00 mq	€ 53,10 mq
Attacco coccinella	min. di fatturazione 1,00 mq	€ 50,20 mq
Attacco con perimetro magnetico	min. di fatturazione 1,00 mq	€ 53,10 mq
Pratika con angoli speciali	richiedere preventivo	
Rete in acciaio inox 18/16 *		+ € 19,90 mq
Rete "Petscreen" grigia		+ € 16,00 mq

***ATTENZIONE**, rete acciaio inox AISI 304 non adatta ad esposizione in ambienti salmastri e particolarmente saturi di agenti chimici.

AMERICA

5 PUNTI

LINEA PANNELLI RIGIDI

America è una zanzariera a battente studiata per verande, patii e porte finestre. Viene fornita in:

- ✓ kit "fai da te" ad una o due ante
- ✓ barre con accessori per l'assemblaggio
- ✓ su misura

Le dimensioni della zanzariera America devono essere trasmesse in mm indicando base x altezza, specificando se trattasi di misura finita o luce.

- ✓ MISURA FINITA: la zanzariera verrà fornita con le stesse misure ordinate.
- ✓ MISURA LUCE (SPECIFICARE): la zanzariera verrà fornita 2mm in meno della luce vano.

COLORI

	001 BIANCO 9010		021 SUBLIMATO DOUGLAS RUVIDO
	002 AVORIO 1013		022 SUBLIMATO RENOLIT CHIARO
	003 MARRONE 8017		027 NATURALL NOCE MEDIO
	004 VERDE 6005		028 NATURALL NOCE SCURO
	005 ROSSO 3003		029 NATURALL CILIEGIO
	006 NERO OPACO 9005		030 SUBLIMATO NOCE R 615
	007 TESTA DI MORO SCURO		031 SUBLIMATO CILIEGIO 112D
	007B TESTA DI MORO CHIARO		032 SUBLIMATO CILIEGIO 221D
	008V BRONZO VERNICIATO		033 EZY NOCE REALE N 632
	009 ARGENTO OX		034 EZY NOCE CHIARO NH 31
	010 VERDE MARMO		035 SUBLIMATO NOCE 102-70R
	011 MARRONE MARMO		036 SUBLIMATO CILIEGIO 317-70R
	012 GRIGIO MARMO	000	
	013 ROSSO MARMO	000	
	014 VERDE MARMO ANTICO	000	
	015 MARRONE MARMO ANTICO	000	
	016 GRIGIO MARMO ANTICO	000	
	018 SUBLIMATO NOCE RUVIDO	000	
	019 SUBLIMATO CILIEGIO	FINO A ESAURIMENTO SCORTE	
	020 SUBLIMATO PINO		024 WOODALL MOGANANO





MISURE CONSIGLIATE (mm)

		L	H			L	H
UN'ANTA	MIN.	-	-	DUE ANTE	MIN.	-	-
	MAX.	1000	2600		MAX.	2000	2600

CERNIERA CHIUDI PORTA



TELAI

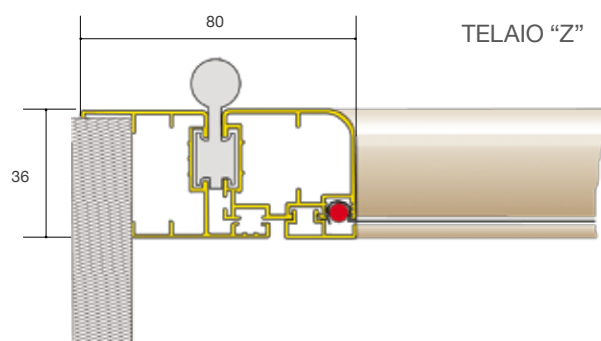
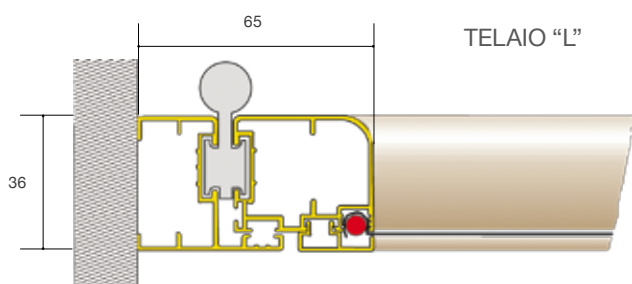



AMERICA

5 PUNTI

LINEA
PANNELLI
RIGIDI

VERSIONI DA INDICARE IN FASE DI ORDINE

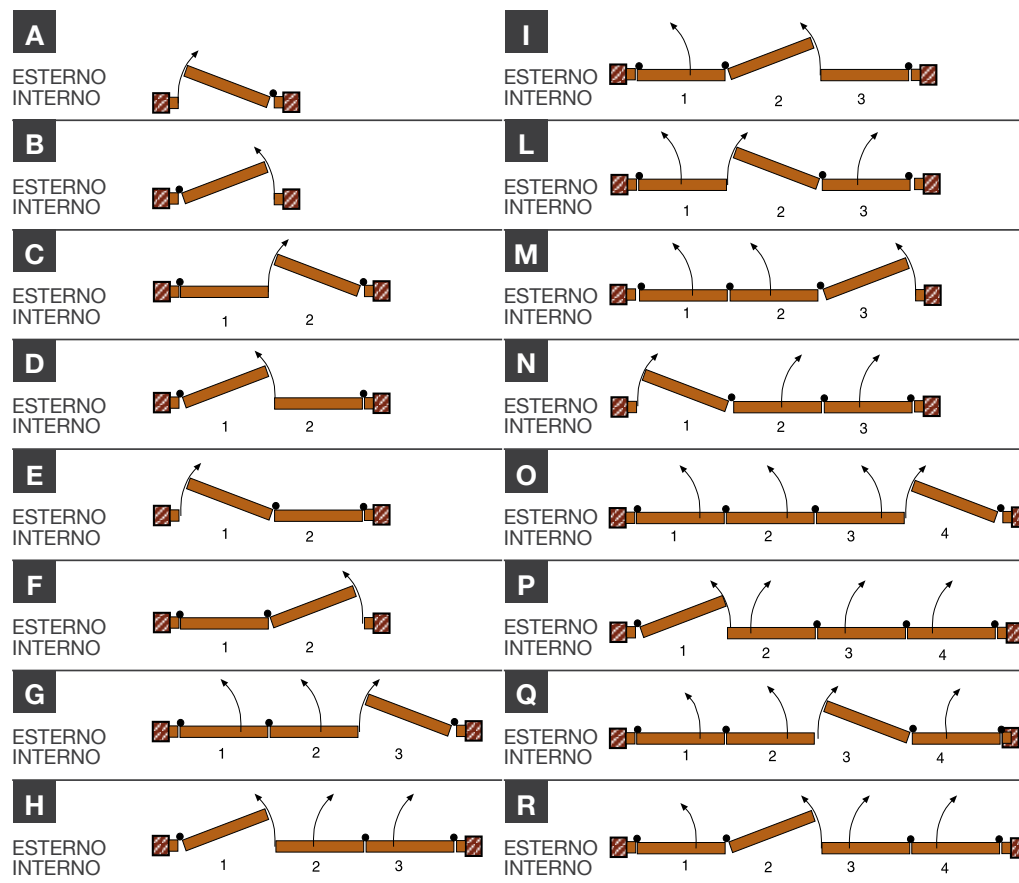



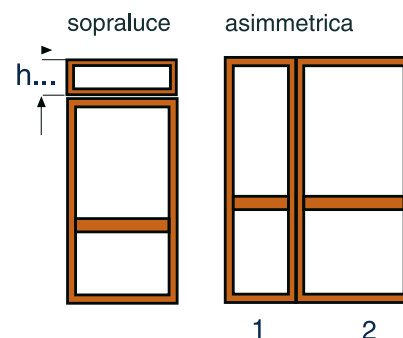

DI SERIE	A RICHIESTA	OPTIONAL
Rete in alluminio brunita	Rete in fibra	Rete in acciaio o Petscreen
Telaio a "Z"	Telaio ad "L"	Sopraluce fisso h...
Altezza traverso cm 90	Altezza traverso	Cerniera chiudiporta
	Ante asimmetriche*	

* (Esempio: anta 1 larghezza 500 - anta 2 larghezza 800)
Per l'anta asimmetrica, dopo aver specificato la versione, indicare il numero dell'anta in oggetto e le dimensioni.

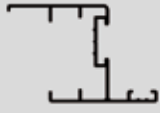

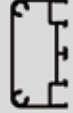
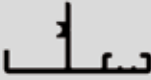
PROFILI E ACCESSORI

TELAIO Z	TELAIO L	ANTA	TRAVERSO	BATTUTA CENTRALE	COPRIFILO
					
410 gr/ml	375 gr/ml	470 gr/ml	460 gr/ml	180 gr/ml	105 gr/ml



Costo stabilito dall'andamento del mercato per kg.

SET ACCESSORI UN'ANTA
€ 26,80 pz.



SUP. DUE ANTE CAT H. 50
€ 20,10 pz.

conf. 25 pz.

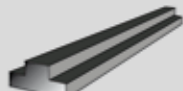
<p>SPAZZOLINO 6x9</p>  <p>€ 237,10 rt - € 0,50 ml conf. 450 ml</p>	<p>TONDINO ø 6,5 - ø 7 mm</p>  <p>€ 53,70 rt - € 0,30 ml conf. 200 ml</p>	<p>PROFILO MAGNETICO</p>  <p>€ 403,20 rt - € 1,10 ml conf. 400 ml</p>
--	---	---

KIT "FAI DA TE" fornito senza rete, con tondino da ø 6,5 mm per rete alluminio

DIMENSIONI	L	H	
UN'ANTA	100	240	€ 201,30 pz.
DUE ANTE	140	240	€ 301,90 pz.

su misura	AMERICA	di serie con rete in alluminio brunita, a richiesta in alluminio naturale o fibra
	Assemblata con rete in alluminio brunita min. fatturaz. 1 anta 2,00 mq / 2 o più ante 3,00 mq	€ 134,20 mq
	Non assemblata e priva di rete min. fatturaz. 1 anta 2,00 mq / 2 o più ante 3,00 mq	€ 100,60 mq
OPTIONAL	Cerniera chiudi porta	+ € 13,00 pz.
	Rete acciaio inox 18/16 *	+ € 19,90 mq
	Rete "Petscreen" grigia	+ € 16,00 mq
	Sopraluce fisso	+ € 78,50 pz.

***ATTENZIONE**, rete acciaio inox AISI 304 non adatta ad esposizione in ambienti salmastri e particolarmente saturi di agenti chimici.



PEGASO

5 PUNTI

LINEA PANNELLI RIGIDI

Pegaso è una zanzariera a scorrere ideata per vani di grandi dimensioni e di largo passaggio. Viene fornita in:

- ✓ kit "fai da te"
- ✓ barre con accessori per l'assemblaggio
- ✓ su misura

Pegaso è caratterizzata dalle ante estraibili.

La mancanza di binario alla base agevola il transito e le operazioni di pulizia.

È realizzabile a due, tre e quattro ante.

Le dimensioni della Pegaso devono essere trasmesse in mm indicando base x altezza, specificando se trattasi di misura finita o luce.

✓ MISURA FINITA: la zanzariera verrà fornita con le stesse misure ordinate.

✓ MISURA LUCE (SPECIFICARE): la zanzariera verrà fornita 2 mm in meno della luce vano.

COLORI

	001 BIANCO 9010		021 SUBLIMATO DOUGLAS RUVIDO
	002 AVORIO 1013		022 SUBLIMATO RENOLIT CHIARO
	003 MARRONE 8017		027 NATURALL NOCE MEDIO
	004 VERDE 6005		028 NATURALL NOCE SCURO
	005 ROSSO 3003		029 NATURALL CILIEGIO
	006 NERO OPACO 9005		030 SUBLIMATO NOCE R 615
	007 TESTA DI MORO SCURO		031 SUBLIMATO CILIEGIO 112D
	007B TESTA DI MORO CHIARO		032 SUBLIMATO CILIEGIO 221D
	008V BRONZO VERNICIATO		033 EZY NOCE REALE N 632
	009 ARGENTO OX		034 EZY NOCE CHIARO NH 31
	010 VERDE MARMO		035 SUBLIMATO NOCE 102-70R
	011 MARRONE MARMO		036 SUBLIMATO CILIEGIO 317-70R
	012 GRIGIO MARMO		000
	013 ROSSO MARMO		000
	014 VERDE MARMO ANTICO		000
	015 MARRONE MARMO ANTICO		000
	016 GRIGIO MARMO ANTICO		000
	018 SUBLIMATO NOCE RUVIDO		000
	019 SUBLIMATO CILIEGIO		000
	020 SUBLIMATO PINO		000





MISURE CONSIGLIATE per 2 ANTE (mm)

	L	H
MIN.	1200	-
MAX.	2800	2800

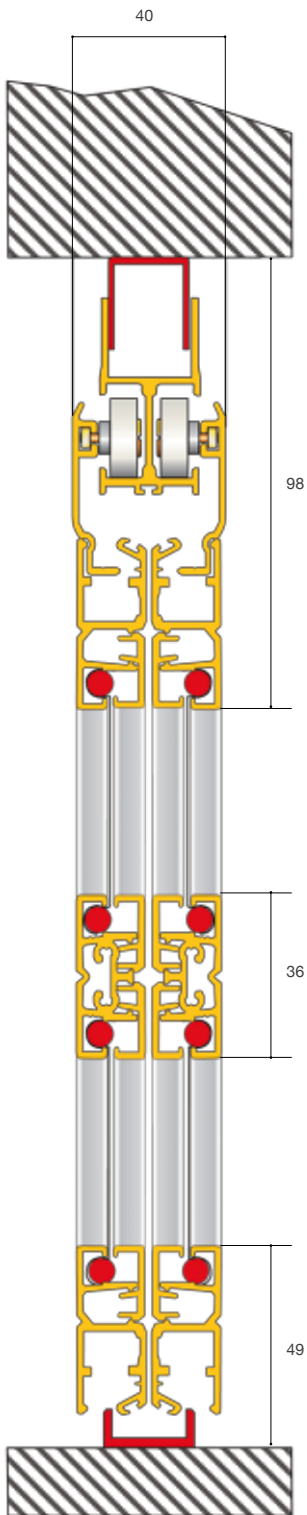

SEZ. VERTICALE

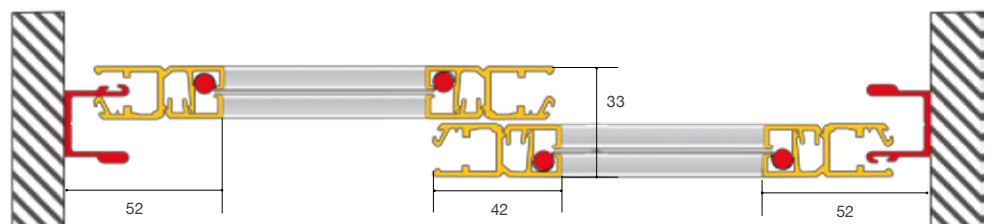

SEZ. ORIZZONTALE





PEGASO

5 PUNTI

LINEA
PANNELLI
RIGIDI

ESEMPI

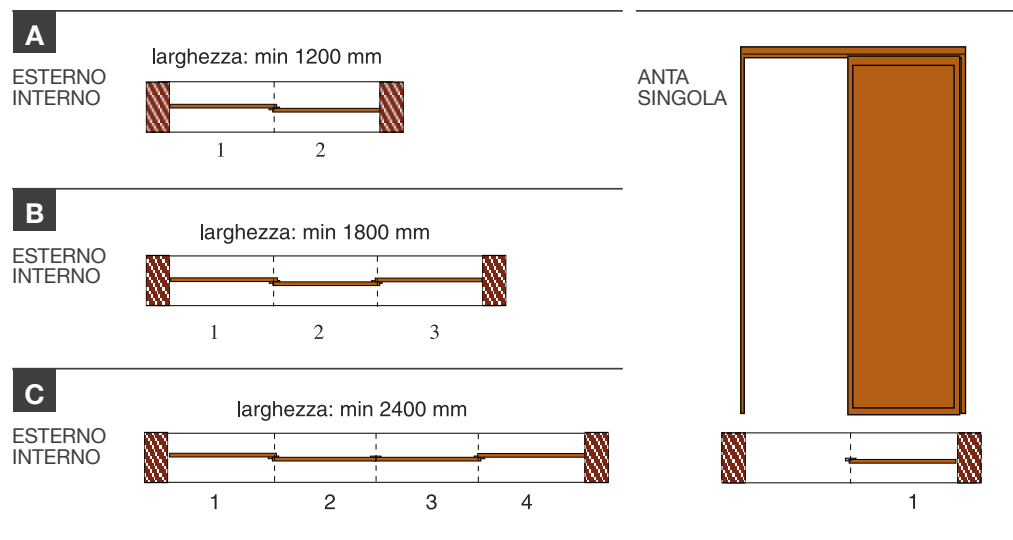

DI SERIE	A RICHIESTA	OPTIONAL
Rete in alluminio brunita	Rete in alluminio naturale	Rete in acciaio o Petscreen
Altezza traverso cm 90	Altezza traverso	
	Anta singola	

PROFILI E ACCESSORI

BINARIO	PORTA-CARRELLO	CHIUSURA LATERALE	COMPENSATORE	ANTA	TRAVERSO	COPRIFILO
						
550 gr/ml	285 gr/ml	260 gr/ml	355 gr/ml	385 gr/ml	400 gr/ml	135 gr/ml

Costo stabilito dall'andamento del mercato per kg.

SET ACCESSORI DUE ANTE



€ 33,50 pz. conf. 25 pz.

SPAZZOLINO 4x13



€ 0,50 ml - € 171,20 rt conf. 325 ml

TONDINO ø 6,5 - ø 7 mm



€ 53,70 rt - € 0,30 ml conf. 200 ml

GUARNIZIONE DI CHIUSURA



€ 238,10 rt - € 0,30 ml conf. 500 ml

KIT "FAI DA TE" il kit "fai da te" è fornito senza rete, con tondino da ø 6,5 mm per rete in alluminio

DIMENSIONI	L	H	
DUE ANTE	150	240	€ 275,00 pz.
DUE ANTE	200	240	€ 301,90 pz.
DUE ANTE	240	240	€ 328,70 pz.

su misura	PEGASO di serie con rete in alluminio brunita, a richiesta in alluminio naturale o fibra	
	Assemblata con rete in alluminio brunita min. fatturaz. 1 anta 2,00 mq / 2 o più ante 3,00 mq	€ 130,80 mq
	Non assemblata e priva di rete min. fatturaz. 1 anta 2,00 mq / 2 o più ante 3,00 mq	€ 97,30 mq
OPTIONAL	Rete acciaio inox 18/16 *	+ € 19,90 mq
	Rete "Petscreen" grigia	+ € 16,00 mq

***ATTENZIONE**, rete acciaio inox AISI 304 non adatta ad esposizione in ambienti salmastri e particolarmente saturi di agenti chimici.

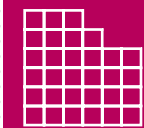

TRIS

5 PUNTI

LINEA PANNELLI RIGIDI

Tris è una zanzariera a schermo fisso per finestre, realizzabile nelle versioni: scorrevole e saliscendi.

Di facile applicazione si adatta in spazi molto ridotti grazie al suo ingombro di massimo 25 mm.

Le dimensioni della Tris devono essere trasmesse in mm indicando base x altezza, specificando se trattasi di misura finita o luce.

✓ MISURA FINITA: la zanzariera verrà fornita con le stesse misure ordinate.

✓ MISURA LUCE (SPECIFICARE): la zanzariera verrà fornita 2 mm in meno della luce vano.

COLORI

	001 BIANCO 9010		021 SUBLIMATO DOUGLAS RUVIDO
	002 AVORIO 1013		022 SUBLIMATO RENOLIT CHIARO
	003 MARRONE 8017		027 NATURALL NOCE MEDIO
	004 VERDE 6005		028 NATURALL NOCE SCURO
	005 ROSSO 3003		029 NATURALL CILIEGIO
	006 NERO OPACO 9005		030 SUBLIMATO NOCE R 615
	007 TESTA DI MORO SCURO		031 SUBLIMATO CILIEGIO 112D
	007B TESTA DI MORO CHIARO		032 SUBLIMATO CILIEGIO 221D
	008V BRONZO VERNICIATO		033 EZY NOCE REALE N 632
	009 ARGENTO OX		034 EZY NOCE CHIARO NH 31
	010 VERDE MARMO		035 SUBLIMATO NOCE 102-70R
	011 MARRONE MARMO		036 SUBLIMATO CILIEGIO 317-70R
	012 GRIGIO MARMO		000
	013 ROSSO MARMO		000
	014 VERDE MARMO ANTICO		000
	015 MARRONE MARMO ANTICO		000
	016 GRIGIO MARMO ANTICO		000
	018 SUBLIMATO NOCE RUVIDO		000
	019 SUBLIMATO CILIEGIO		000
	020 SUBLIMATO PINO		000



**TRIS SCORREVOLE MISURE CONSIGLIATE (mm)**

	L	H
MIN.	800	-
MAX.	2500	1600
con traverso	2500	2600

**TRIS SALISCENDI MISURE CONSIGLIATE (mm)**

	L	H
MIN.	400	600
MAX.	1400	1600

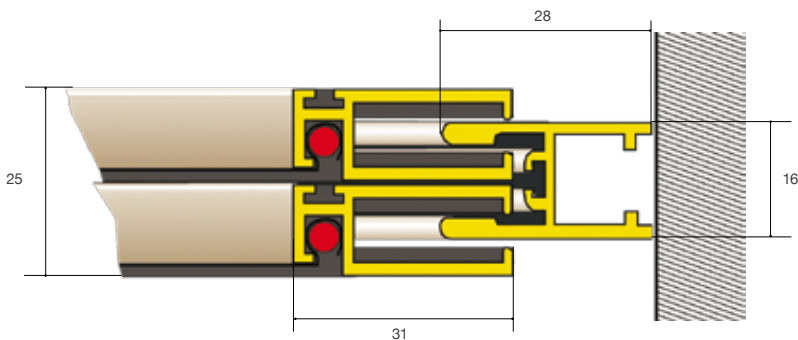
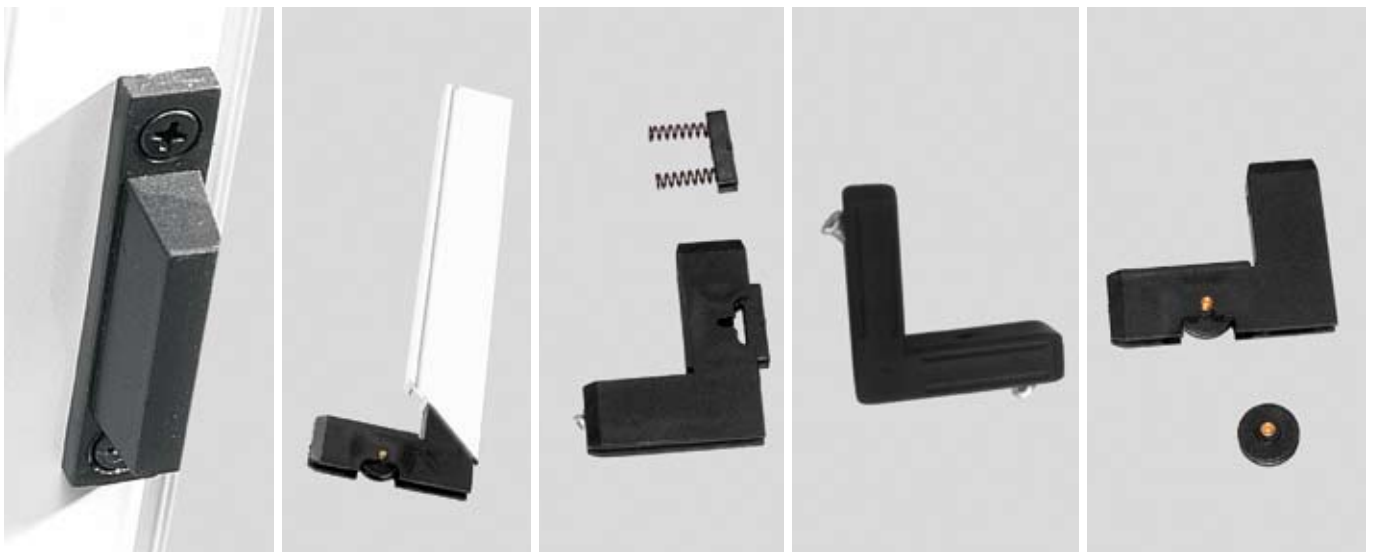

SEZ. ORIZZONTALE PANNELLI SCORREVOLI

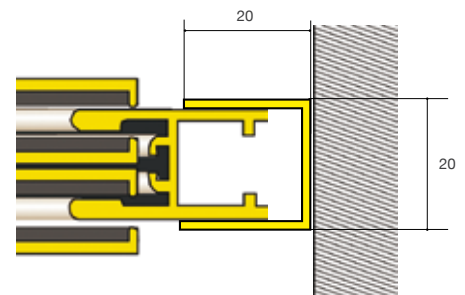

SEZ. ORIZZONTALE CON COMPENSATORE

a misura**TRIS** di serie con rete in alluminio brunita, a richiesta in alluminio naturale o fibra

	TRIS SCORREVOLE minimo di fatturazione 1,5 mq	€ 70,10 mq
	TRIS SALISCENDI minimo di fatturazione 1,5 mq	€ 70,10 mq
OPTIONAL	Kit di compensazione altezza	+ 15%
	Rete acciaio inox 18/16 *	+ € 19,90 mq
	Rete "Petscreen" grigia	+ € 16,00 mq

***ATTENZIONE**, rete acciaio inox AISI 304 non adatta ad esposizione in ambienti salmastri e particolarmente saturi di agenti chimici.

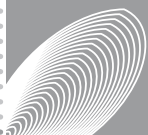

ZANZAR
PLUS

CARTELLA COLORI

DI SERIE

VERNICIATI
OSSIDATI

001
BIANCO 9010

002
AVORIO 1013

003
MARRONE 8017

004
VERDE 6005

005
ROSSO 3003

006
NERO OPACO 9005

007
TESTA MORO SCURO

007B
TESTA MORO CHIARO

008V
BRONZO VERNICIATO

009
ARGENTO OX

**MAGGIORAZIONE
PREZZI +10%**

MARMO

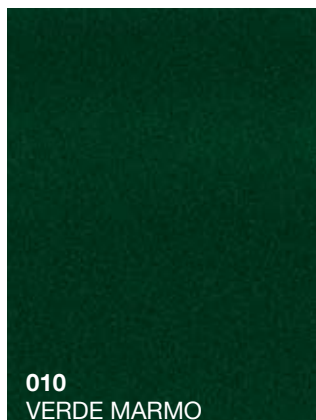

010
VERDE MARMO



011
MARRONE MARMO

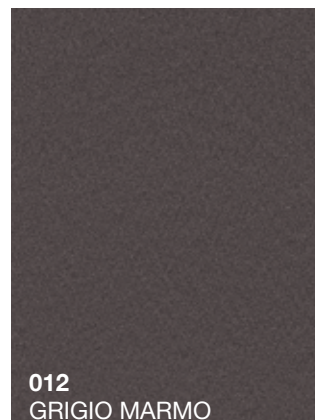

012
GRIGIO MARMO



013
ROSSO MARMO

**MAGGIORAZIONE
PREZZI +10%**

MARMO ANTICO



014
VERDE MARMO ANTICO



015
MARRONE MARMO ANT.

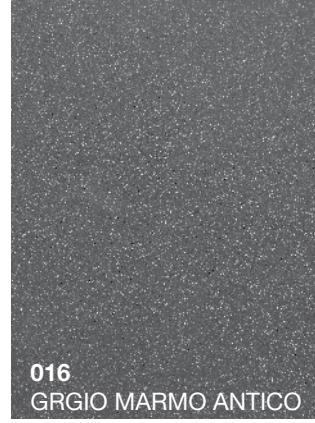

016
GRGIO MARMO ANTICO

AVVERTENZE

Le maggiorazioni indicate sono valide per le disponibilità in magazzino per singola serie, vedi sito www.zanzarsistem.it servizi colori.

La ZANZAR SISTEM è in grado di fornire ulteriori colorazioni a preventivo. I colori riprodotti in questa cartella potrebbero essere suscettibili di variazioni dovute ai lotti di produzione delle polveri e fedeltà tipografica.

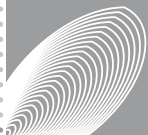

CARTELLA COLORI

MAGGIORAZIONE PREZZI

PLISSÈ +30%
AMERICA +50%
ALTRE SERIE +40%

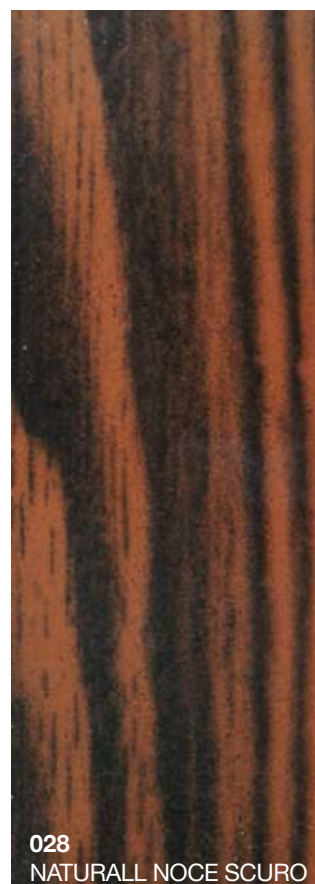

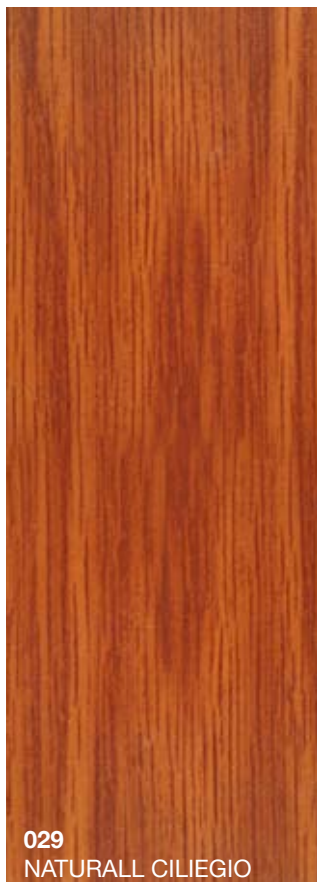

029
NATURALL CILIEGIO



030
SUBL. NOCE R 615

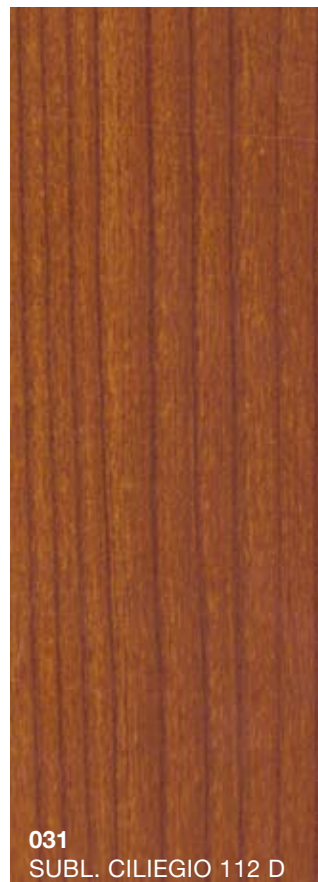

031
SUBL. CILIEGIO 112 D

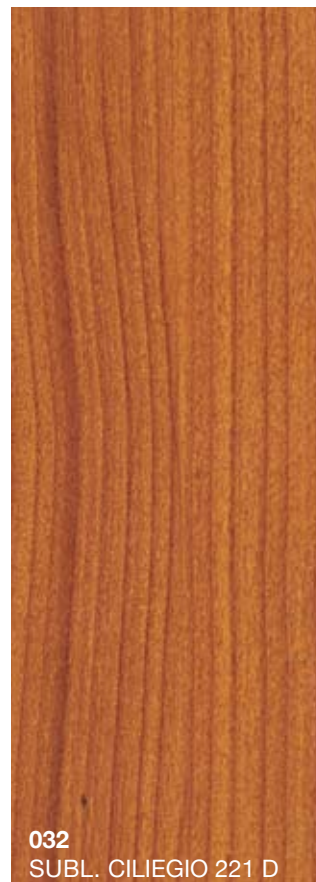

032
SUBL. CILIEGIO 221 D

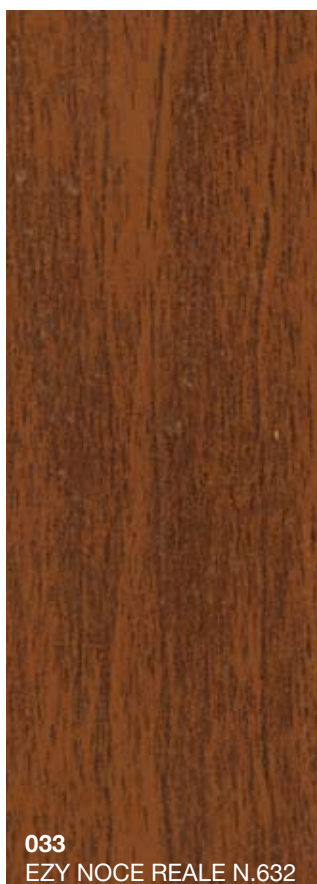

033
EZY NOCE REALE N.632



034
EZY NOCE CHIARO NH 31



035
SUBL. NOCE 102 - 70R



036
SUBL. CILIEGIO 317 - 70R

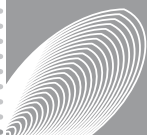

TELI E RETI

ZANZAR PLUS



LINEA PLISSETTATA

RETE PLISSETTATA
NERA O GRIGIA



TELI PLISSETTATI
OSCURANTI E
FILTRANTI

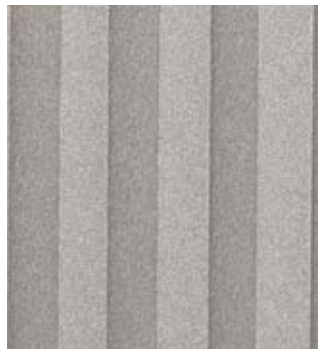

LINEA PANNELLI RIGIDI

RETE IN ALLUMINIO
NATURALE / NERA
RETE IN ACCIAIO
AISI 304
(a richiesta Aisi 316)

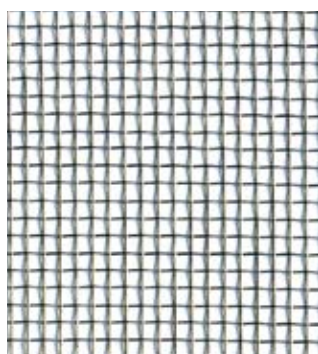

TELO IN FIBRA
NERO O GRIGIO
"PET SCREEN"
GRIGIO

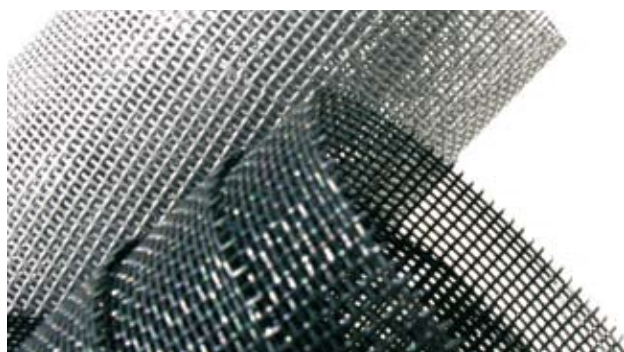
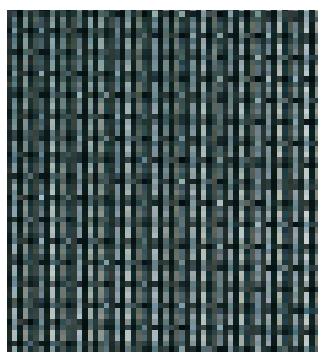



LINEA AVVOLGENTE

RETE IN FIBRA
GRIGIA 18.16 x 1''

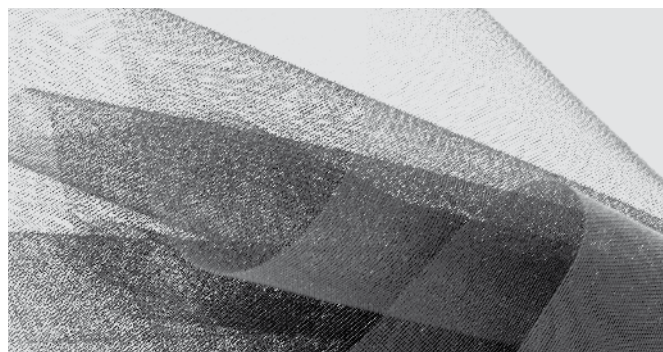
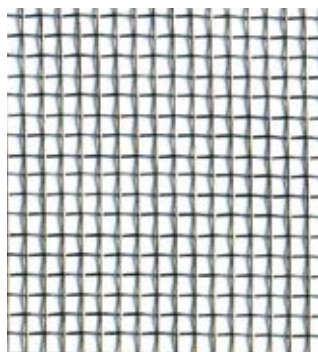

RETE IN FIBRA
BIANCONERA

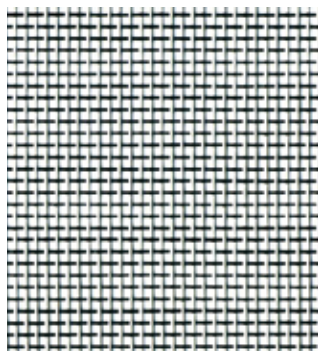

TELO OSCURANTE
CLASSE I

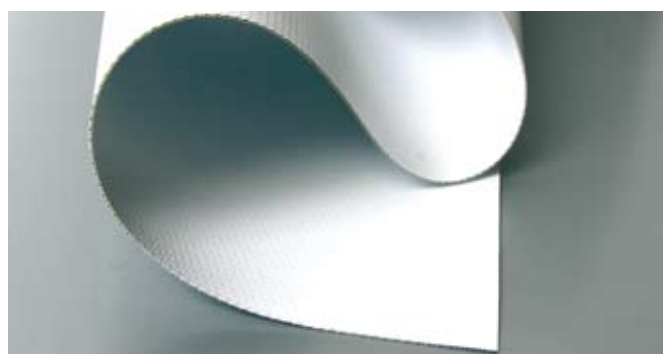
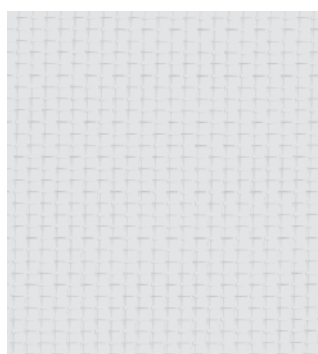

TELO FILTRANTE

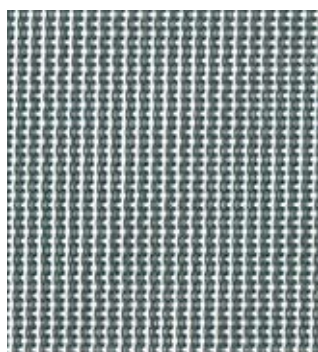

SCREEN ANTI POLLINE

ZANZAR
PLUS

Polltex è uno screen antipolline adeguato a inserirsi sui sistemi avvolgenti con bottone. Il prodotto è adatto a filtrare i pollini sospesi nell'aria.

I test condotti e certificati hanno dato il 97% di protezione da pollini, facendone assumere alla rete una funzione protettiva, che impedisce ai pollini di penetrare negli ambienti interni. Anche il polline da ortica, molto più piccolo, è stato fermato quasi completamente. Lo stesso è accaduto con il polline di ambrosia.

Conformemente a questi dati, è indicato per offrire una protezione totale ai soggetti allergici contro i pollini esterni.

Certificate



Quality Seal for
Allergy-Friendly Products
and Services

Approved quality of the
Poll-tex
of L. van Heek Textiles B.V.
is certified by ECARF.

Renewed certification in December 2009

Certificate valid until 30th November 2011
Berlin, 14th December 2009

J. Zuber

Prof. Dr. med. T. Zuberbier
Head of ECARF

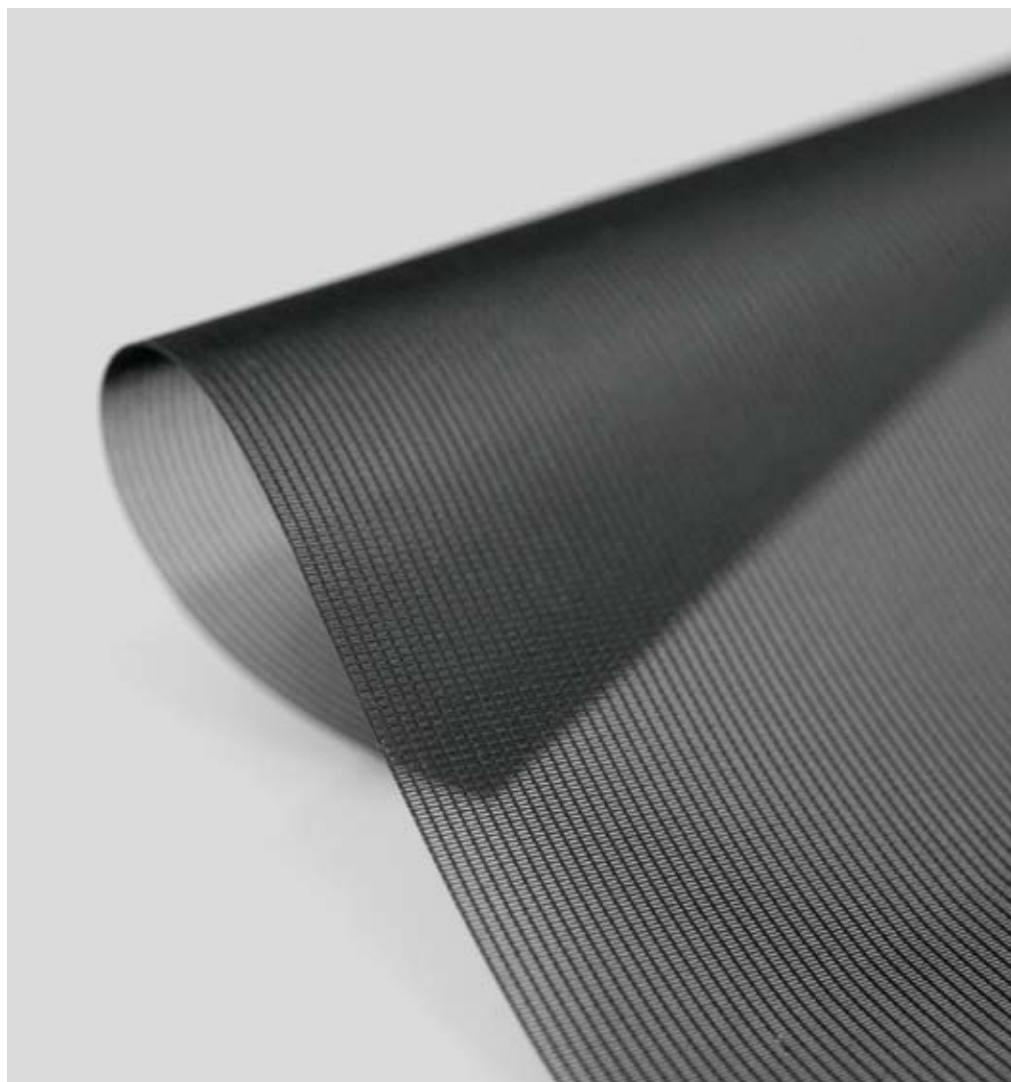

OPTIONAL

LINEA
AVVOLGENTE

LINEA
PANNELLI RIGIDI

POOLTEX

MALATTIE SINTOMATICHE ALLERGICHE

La rete protettiva Polltex salvaguarda da malattie sintomatiche, che facilmente si possono contrarre attraverso il contatto del polline con naso, occhi o bocca, passando nel giro di pochi secondi dallo stato latente a quello attivo.

Nella maggior parte dei casi, in 1 persona su 3, i sintomi iniziali sono quelli della febbre da fieno che in seguito si sviluppa in asma da polline (ciò viene definito come un “cambio di livello” – il passaggio dal livello superiore del naso al livello inferiore dei bronchi).

Se il polline attacca la gola, provoca mal di gola, raucedine e senso di claustrofobia.



POLLTEX

+ € 26,30 mq

il costo dello screen POLLTEX va aggiunto al costo del prodotto scelto in abbinamento con i relativi minimi di fatturazione

CORNER ESPOSITIVI

ZANZAR
PLUS

MULTI ESPOSITORE PRODOTTI

Multi è l'espositore compatto che permette l'esposizione di 8 / 9 prodotti suddivisi in una struttura in alluminio.

Si caratterizza per l'eleganza e la sobrietà delle forme.

Le ruote poste alla base agevolano il posizionamento in spazi ridotti nell'area espositiva.

210 cm

62 cm

62 cm



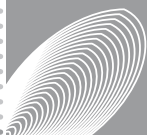

**ZANZAR
PLUS**

ASSISTENZA

Servizio assistenza cliente attraverso il numero verde, seguito dall'opzione relativa, potrai rivolgere qualsiasi domanda direttamente all'ufficio di competenza.

ON-LINE IN LINEA CON NOI



UFFICIO TECNICO OPZIONE 1	
UFFICIO COMMERCIALE OPZIONE 2	
UFFICIO QUALITÀ OPZIONE 3	

FAX VERDE

SERVIZIO ORDINI UFFICIO COMMERCIALE

Servizio ordini invia gratuitamente al nostro fax verde i tuoi ordini utilizzando il modulo riportato a pag. 127.

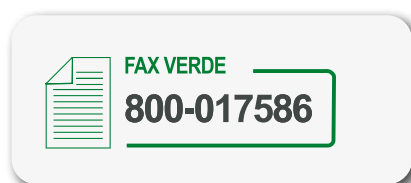

IN RETE CON L'AZIENDA

LOGIN

inserisci il tuo
identificativo
per accedere ai
servizi affianco
riportati

digita la tua
parola chiave

area partner

username

password

entra →

entrerai nel
menù
opzioni e potrai
selezionare una
delle voci in
elenco

compila il tuo ordine online,
verificane lo stato, controlla le
tue fatture e DDT e visualizza
un quadro statistico dei tuoi
acquisti.

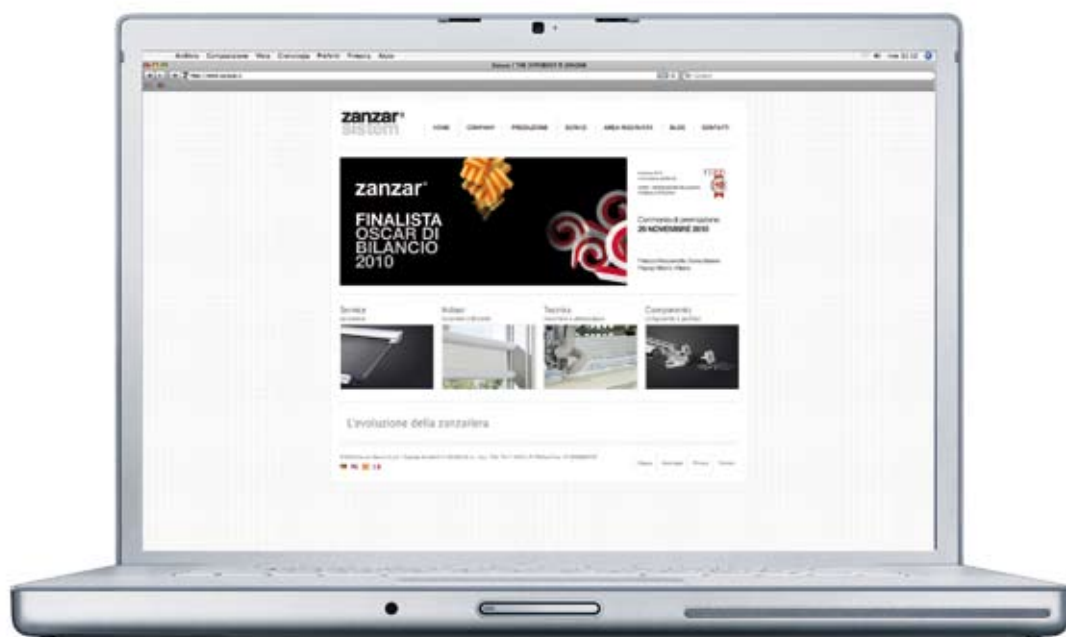





LINEA
INDOOR

OSCURANTI - FILTRANTI





PERFECTA PLISSE - RULLO

30 PUNTI

LINEA
INDOOR

È una tenda tecnica da interno frizionata con meccanica a rullo o plissettata. L'ampia possibilità di teli oscuranti e filtranti permette l'applicazione in diversi ambienti, abbinandoli al colore dell'infisso.

Installazione facile e immediata, si effettua con il fissaggio delle apposite clips posizionate tra il vetro e il profilo fermavetro se profondo tra 16 e 26 mm.

In presenza di fermavetro con profondità superiore a 26 mm è previsto il fissaggio con viti.





Colori a richiesta:

RAL
RENOLIT PELLICOLE
SKAI PELLICOLE

Per un perfetto abbinamento il colore dei due elementi deve essere identico.

La moltitudine delle finiture in uso nel mercato impone la soluzione personalizzata del colore; pertanto l'azienda è in grado di offrire la gestione di queste colorazioni personalizzate previo accordo commerciale.





NANOBLIND SINGLE - DOUBLE

30 PUNTI

LINEA
INDOOR

È una tenda tecnica da interno frizionata con meccanica a rullo.
L'ampia possibilità di teli oscuranti e filtranti ne permette l'applicazione in diversi ambienti, integrandola con l'infisso.
Disponibile di serie con cassonetto singolo per altezza max 1400 mm o doppio per altezza max 1800 mm.



SINGLE

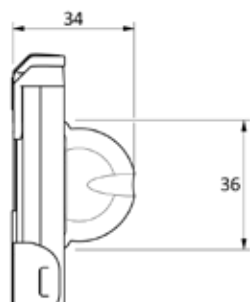



DOUBLE

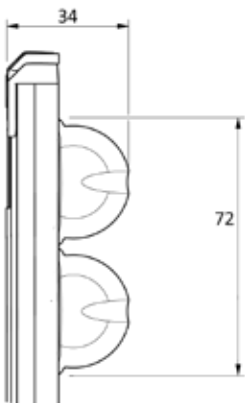



INDOOR

OSCURANTI - FILTRANTI

30 PUNTI

LINEA
INDOOR

CATALOGO LISTINO TESSUTI

La documentazione dettagliata della serie INDOOR è disponibile al primo ordine di campionatura.

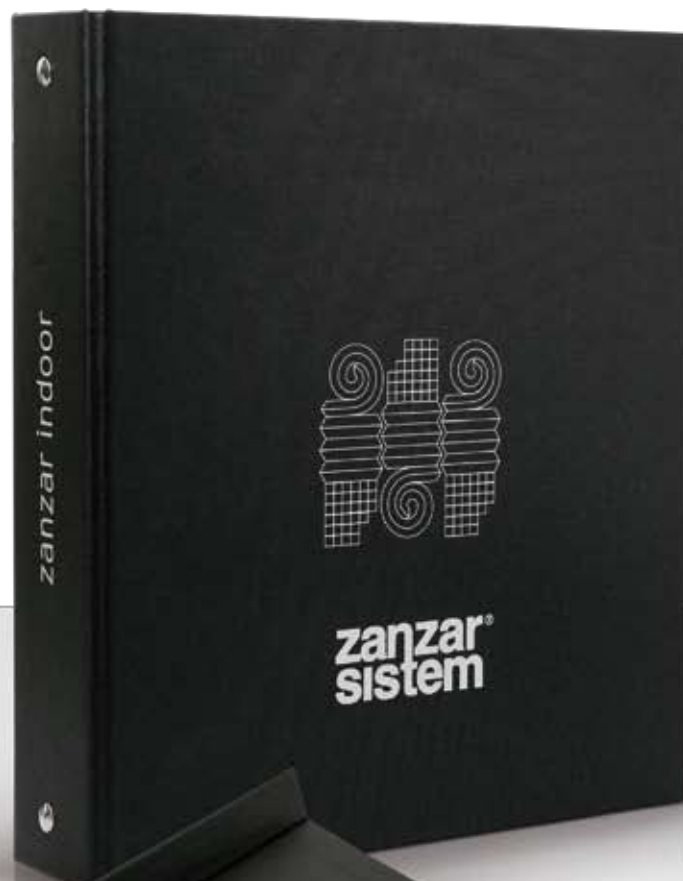



CONDIZIONI

Se non diversamente esplicitate nei preventivi e nelle conferme d'ordine la Società applicherà le seguenti condizioni generali di vendita in tutte le sue forniture. Il rapporto commerciale, con la sottoscrizione delle presenti condizioni generali, che costituiscono parte integrante di ogni ordine, si intenderà per tutta la sua durata disciplinato da quanto di seguito stabilito, senza necessità di ulteriori sottoscrizioni.

PREZZI

I prezzi della merce sono quelli del listino in vigore al momento della consegna, eccetto deroga scritta. Le offerte sono valide con i prezzi indicati, per il periodo menzionato e si intendono IVA esclusa, franco nostro stabilimento.

ORDINI

Gli ordini devono essere commissionati per iscritto, a mezzo fax oppure e-mail.

Per ordini telefonici, la Società non risponde di eventuali errori.

Le informazioni contenute nei nostri cataloghi o stampati pubblicitari, quali caratteristiche tecniche dei prodotti o dei componenti, dimensioni, schemi di montaggio, colori, ecc., hanno valore meramente indicativo, in ragione delle specifiche tecniche e della evoluzione tecnologica dei prodotti aziendali.

I dati impegnativi potranno essere forniti di volta in volta e dietro esplicita richiesta. Al fine di migliorare la qualità del prodotto, la Società si riserva il diritto di modificare lo stesso senza alcun preavviso e anche dopo l'accettazione dell'ordine.

MODIFICHE E ANNULLAMENTO DEGLI ORDINI

La Società si riserva la facoltà di accettare modifiche o annullamenti di ordine in funzione dello stato di avanzamento della commessa.

In ogni caso non saranno accettate modifiche o annullamenti dell'ordine non comunicati per iscritto.

MODALITÀ DI CONSEGNA

La Società provvederà a recapitare ai clienti i prodotti ordinati, mediante vettore di sua fiducia, oppure direttamente se il luogo di consegna rientra nelle aree servite dal servizio di consegna aziendale.

ACCETTAZIONI E RESTITUZIONI

Tutti i prodotti si presumono accettati al momento della consegna, salvo il diritto dell'acquirente di denunciare vizi, o difformità del prodotto; questo dovrà essere segnalato PER ISCRITTO e, a pena nullità, contenere specifica motivazione. Non è ammesso il c.d. recesso "ad nutum". Per effetto della tempestiva denuncia del vizio o della difformità la Società, provvederà, di concerto con il cliente, a sostituire i prodotti difettosi oppure a rimborsarne il prezzo. La merce contestata dovrà essere consegnata alla Società entro e non oltre il termine di giorni 7 dal ricevimento della denuncia per le necessarie verifiche.

La Società ha la facoltà di testare i prodotti al momento della loro restituzione e di addebitare al cliente ogni costo sostenuto in caso di denuncia infondata.

CONDIZIONI DI PAGAMENTO

Il pagamento deve essere effettuato nei termini e con le modalità esposte in fattura.

Le rimesse dirette devono essere effettuate a mezzo bonifico bancario, assegno circolare, o contanti.

La merce resta di proprietà esclusiva della ditta venditrice fino al suo pagamento integrale e definitivo.

Il pagamento non potrà essere sospeso o ritardato per qualsiasi motivo.

Per ritardato pagamento o insoluti, oltre alle spese bancarie, saranno addebitate le spese di gestione insoluto pari a €10,39 ed interessi di mora al tasso legale di riferimento e sempre all'interno dei tassi soglia.

Nel caso di ritardato o mancato pagamento, la ditta venditrice si riserva di annullare o sospendere le successive consegne previste (art. 1460 C.C.) e di pretendere il saldo immediato di tutti i crediti.

GARANZIA

Salvo diversa pattuizione, i prodotti della Società sono coperti da garanzia nei termini di legge a partire dalla data della consegna. La garanzia si intende per sostituzione e/o riparazione gratuita dei pezzi che presentassero difetti di fabbricazione. Non rientrano nella garanzia: sostituzioni di teli usurati da agenti atmosferici o danneggiati da terzi. La garanzia è esclusa per: danni subiti durante il trasporto, cattiva conservazione, manomissione, inconvenienti da errato montaggio, imperizia d'uso, superamento dei limiti di prestazione nonché per tutte le altre cause che non fossero da imputare a diretta colpa della Società ed ancora allorché le conseguenze derivassero da informazioni errate o incomplete fornite in fase di ordine. La garanzia cessa automaticamente quando, senza il consenso del fornitore, siano effettuate riparazioni o cambiamenti di qualsiasi natura. I termini di garanzia hanno carattere assolutamente perentorio e decorrono

anche se il materiale non fosse usato. Il materiale che si ritiene difettoso dovrà essere spedito, previo avviso alla Società, in porto franco, e quello sostituito rimarrà di proprietà della Società.

RISARCIMENTO DEI DANNI

Per errori di produzione della merce, difetti della stessa, nonché di suo cattivo funzionamento in relazione alla pattuita destinazione d'uso, di cui, comunque, sarà accertata la responsabilità della Società, sarà riconosciuta, solo ed esclusivamente, la riproduzione e la riconsegna della stessa merce identica per quantità e qualità (genere e tipo) priva di ogni vizio e perfettamente funzionante. Restano, quindi, esclusi tutti gli eventuali altri costi sostenuti come ad esempio: smontaggio, rimontaggio, ore uomo, ore di viaggio, oneri di trasporto, ecc., nonché ogni altra ragione di risarcimento diretta o indiretta.

PROPRIETÀ INTELLETTUALE ED INDUSTRIALE

La Società si riserva tutti i diritti per la totalità dei contenuti (testi, immagini, ecc.) che appaiono sui suoi stampati e sul sito web. Tali contenuti possono essere utilizzati da terzi soltanto previo consenso scritto.

Il cliente riconosce la validità di qualsiasi diritto esclusivo derivante dai titoli di proprietà intellettuale ed industriale della Società.

AUTORIZZAZIONE ALL'UTILIZZO DEI MARCHI COMMERCIALI

Il cliente è autorizzato ad usare i marchi commerciali solo in relazione alla promozione ed alla vendita di prodotti autorizzati; ha facoltà di aggiungere, previa autorizzazione della Società, il proprio marchio ma ha il divieto assoluto di sopprimere i simboli commerciali della Società. Il cliente dovrà attenersi a tutte le clausole del presente documento nonché a tutte le regole, gli standard, o le indicazioni generali divulgate di volta in volta dalla Società per l'esposizione e per l'utilizzo dei marchi, e si impegna a trasferire tali condizioni agli utilizzatori dei prodotti aziendali. Il cliente deve sempre usare i marchi Società conformemente ai canoni del buon gusto evitando di utilizzarli in modo da provocare danno commerciale alla Società.

Il cliente non è autorizzato a consentire ai propri clienti, né ad alcun altro, l'utilizzo in qualsiasi modo del marchio Società. Il cliente segnalerà immediatamente alla Società qualsiasi abuso o utilizzo non autorizzato dei marchi che dovessero pervenire alla sua attenzione. Il cliente accetta di mantenere per i prodotti autorizzati e per i materiali, la documentazione, i servizi, e gli imballi relativi e correlati, quanto meno lo stesso livello qualitativo assicurato al momento della consegna della merce. Il cliente si impegna, inoltre, ad adeguarsi a tutti gli standard fissati di volta in volta dalla Società per la vendita dei prodotti. Nella eventualità che la Società a suo insindacabile giudizio, rilevi nell'uso del marchio, ed in generale nel marketing dei prodotti Società un livello qualitativo inferiore a quello stabilito, oppure il mancato adeguamento del cliente agli standard richiesti per la vendita, potrà immediatamente revocare l'autorizzazione all'uso promozionale del marchio, alla vendita dei suoi prodotti ed adottare ogni altro opportuno provvedimento.

TUTELA DELLA PRIVACY

INFORMATIVA AI SENSI DELL'ART. 13 DEL D. Lgs. 196/03

I dati personali sono raccolti per finalità connesse alla gestione degli ordinari rapporti commerciali, alla tenuta della contabilità clienti/fornitori, per finalità esclusivamente interne di statistica, ricerca di mercato e per comunicazioni di carattere commerciale; i dati saranno conservati in archivi cartacei e/o memorizzati su archivi magnetici nel rispetto delle vigenti leggi secondo le modalità indicate nell'art. 11 del D.Lgs. 196/03; i dati personali saranno comunicati per l'espletamento delle attività commerciali, amministrative e contabili all'interno della Società e ai soggetti che svolgono specifici incarichi connessi all'adempimento di obblighi amministrativi, contabili e gestionali legati all'ordinario espletamento della nostra attività economica. La titolarità del trattamento dei dati oggetto della presente informativa compete alla Società. La informiamo, inoltre, che ai sensi dell'art. 7 del D.Lgs. 196/03, lei ha diritto di conoscere, aggiornare, cancellare, rettificare i suoi dati oppure opporsi all'utilizzo degli stessi se trattati in violazione della legge. Ai sensi dell'art. 13 (informativa) D. Lgs. 196/03, Codice in materia di protezione dei dati personali", Vi informiamo che i dati personali da Voi forniti potranno formare oggetto di trattamento da parte della Società.

CONTROVERSIE

Per qualsiasi controversia derivante dall'interpretazione o dalla esecuzione delle prima indicate clausole, le parti convengono reciprocamente di adire selettivamente ed esclusivamente il foro di Taranto anche in caso di connessione.

L'azienda si riserva di apportare modifiche parziali o totali ai prodotti senza preavviso declinando ogni responsabilità su eventuali dati inesatti.

L'**INTESA** È LA VIA PIÙ NATURALE PER RAGGIUNGERE IL **SUCCESSO** E
SFRUTTARE OGNI OPPORTUNITÀ COMMERCIALE CON MASSIMO VANTAGGIO
RECIPROCO ANNULLANDO OGNI OSTACOLO E DIVENTANDO
PARTNERS VINCENTI SUL MERCATO.